



**K800**

**Engate de Reboque K1 | Santa Fé 2013 -**  
*K1 Towing Hitch | Santa Fé 2013 -*  
**Enganche de Remolque K1 | Santa Fé 2013 -**

ITEM Item Ítem	QUANT. Qty. Cant.	DESCRIÇÃO Description Descripción
A	06	<b>Pf. Sext. M10x1,25x40</b> M10x1,25x40 Hex. Bolt Torn. Hex. M10x1,25x40
B	06	<b>Pf. Sext. Flang. DIN M12x1,75x30</b> M12x1,75x30 Hex. Bolt DIN W/ Washer Torn. Hex. DIN c/ Arand. M12x1,75x30
C	01	<b>Pf. Francês M10x1,50x30</b> M10x1,50x30 French Bolt Torn. Francês M10x1,50x30
D	03	<b>Pf. Trilobular Cab. Pan Torx M5x30</b> M5x30 Torx Pan Head Bolt Torn. Torx Cabeza Olla M5x30
E	04	<b>Porca. Sext. Flang. DIN M12x1,75</b> M12x1,75 Hex. Nut DIN with Washer Tuerca Hex. c/ Arandela DIN M12x1,75
F	01	<b>Porca Sext. AF. M10x1,50</b> M10x1,50 Hex. SL. Nut Tuerca Hex. AF. M10x1,50
G	07	<b>Arruela Lisa M10x2,00x20</b> M10x2,00x20 Flat Washer Arandela Plana M10x2,00x20
H	06	<b>Arruela Lisa M5x10</b> M5x10 Flat Washer Arandela Plana M5x10
I	01	<b>Tomada Fêmea 7 polos 12V (Tipo 12n)</b> Female Socket 7 pins Enchufe 7 polos
J	01	<b>Grampo 3,5x70</b> 3,5x70 Clip Presilla 3,5x70
K	01	<b>Pino Trava 5/8"x149 ER S-10</b> 5/8"x149 ER S-10 Lock Pin Pasador de Bloqueo 5/8" x149 ER S-10
L	01	<b>Apoio Lateral</b> Side Backing Apoyo Lateral
M	02	<b>Suportes LD/LE</b> RS/LS Supports Soportes LD/LI
N	01	<b>Conjunto Estrutura</b> Hitch Receiver Estructura

**PARTES INCLUSAS / Parts Included / Piezas Incluidas**

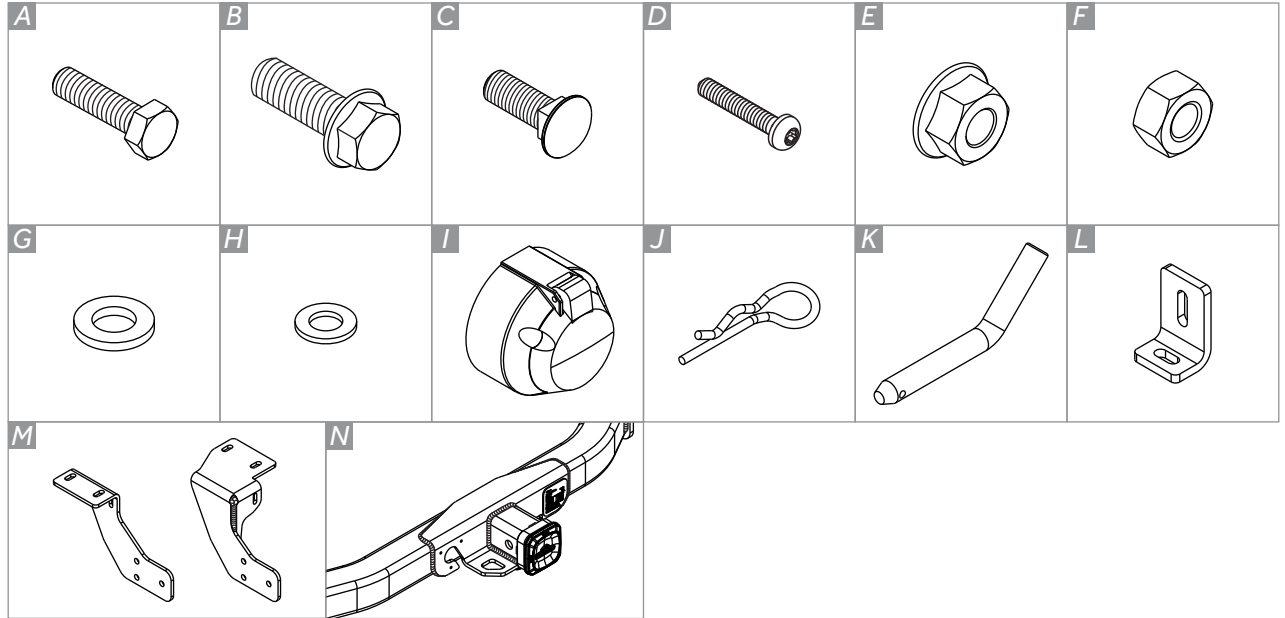

**FERRAMENTAS / Tools / Herramientas**

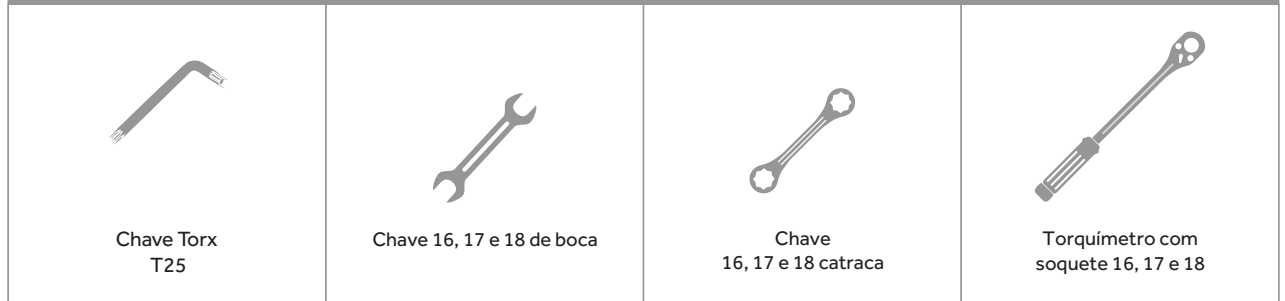



**1** No lado esquerdo do veículo, localize os pontos de fixação no chassi, próximos ao estepe.

*On the left side of the vehicle, locate the chassis fixation points, next to the spare tire.*

*En el lado izquierdo del vehículo, localizar los puntos de fijación en el chasis, cerca de la rueda de repuesto.*



**2** Próximo aos pontos de fixação, se encontra um parafuso que deverá ser removido.

*Next to the fixation points, there is a bolt, which must be removed.*

*Al lado de los puntos de fijación, tiene un tornillo que debe ser eliminado.*

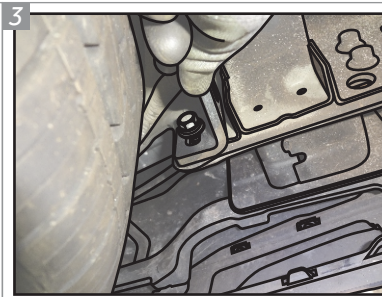

**3** Coloque o Apoio Lateral "L" conforme a imagem acima e posicione o Parafuso "A" com Arruela "G".

*Place the "L" Side Backing, as in the image above and position the "A" Bolt with "G" Washer.*

*Coloque el Apoyo Lateral "L", como la imagen de arriba y coloque el Tornillo "A" con la Arandela "G".*

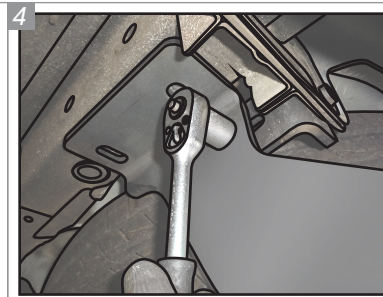

**4** Posicione o Suporte "M" de modo que os furos se alinhem com as furações do carro. Utilize o Parafuso "C" para juntar o suporte ao apoio, com Arruela "G" e Porca "F".

*Place the "M" Support in a way that it's holes align with the car holes. Use the "C" Bolt for gathering the support to the backing, with "G" Washer and "F" Nut.*

*Coloque el Soporte "M" para que los agujeros se alineen con las perforaciones del coche. Utilice el Tornillo "C" para unir el soporte a el apoyo, con Arandela "G" y la Tuerca "F".*

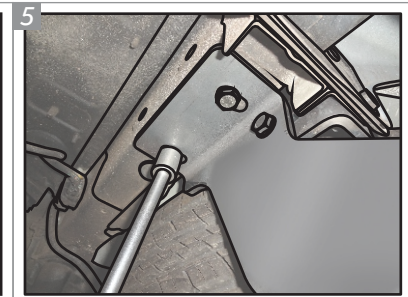

**5** Para fixar o suporte ao veículo, utilize os Parafusos "A" com Arruelas "G".

*For fixing the support to the vehicle, use the "A" Bolts with "G" Washers.*

*Para asegurar el soporte en el vehículo, utilice los Tornillos "A" con Arandelas "G".*

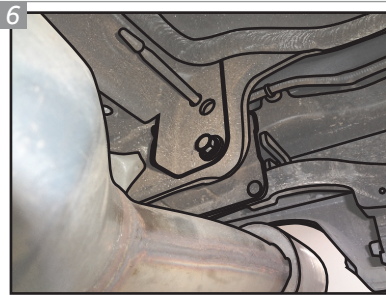

**6** No lado direito do veículo, também existe um parafuso que precisa ser removido.

*On the right side of the vehicle, there is also a bolt that must be removed.*

*En el lado derecho del vehículo, también hay un tornillo que debe ser eliminado.*

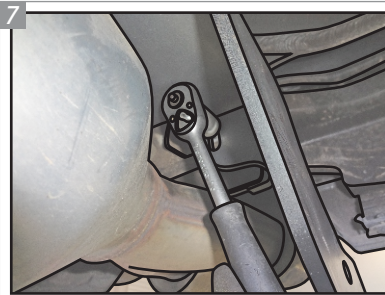

**7** Posicione o Suporte "M" e, utilizando um Parafuso "A" e Arruela "G", fixe o primeiro ponto do veículo.

*Place the "M" Support and, using an "A" Bolt and "G" Washer, fix the first point of the vehicle.*

*Posicione el Soporte "M" y, usando un Tornillo "A" y Arandela "G", asegure el primer punto del vehículo.*

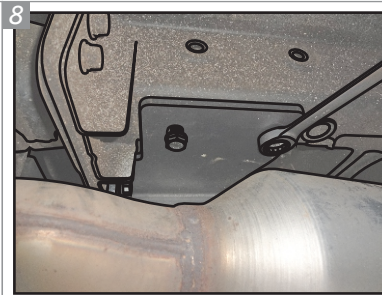

**8** Com a peça pré-posicionada, utilize Parafusos "A" e Arruelas "G" para prender o suporte ao chassi.

*With the piece pre-positioned, use "A" Bolts and "G" Washers for locking the support to the chassis.*

*Con la pieza pre-establecida, utilice Tornillos "A" y Arandelas "G" para detener el soporte al chasis.*

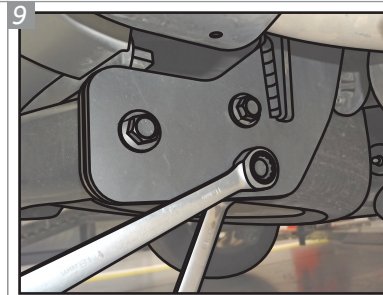

**9** Utilize os Parafusos "B", juntamente com Porcas "E", para prender o Conjunto Estrutura "N" aos Suportes "M".

*Use the "B" Bolts, along with "E" Nuts, to secure the setting of the "N" Hitch Receiver to the "M" Supports.*

*Utilice los Tornillos "B", junto con las Tuercas "E", para fijar el Conjunto Estructura "N" a los Soportes "M".*

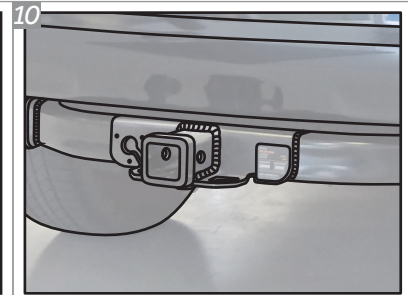

**10** Após realizada a etapa de instalação, observe o posicionamento do engate para realizar a etapa de montagem.

*After making the installation, note the positioning of the hitch to perform the assembling step.*

*Después de hacer su instalación, tenga en cuenta el posicionamiento del enganche para llevar a cabo la etapa de montaje.*

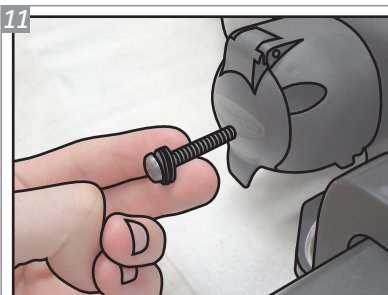

11 Coloque duas Arruelas "H" em cada Parafuso "D".

Place two "H" Washers on each "D" Bolt.  
Ponga dos Arandelas "H" en cada Tornillo "D".

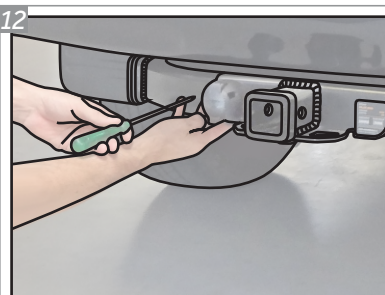

12 Posicione a Tomada "I" no conjunto estrutura nas furações indicadas e insira os Parafusos "D".

Put the "I" Socket on the hitch receiver in the holes indicated and insert the "D" Bolts.  
Ponga el Enchufe "I" en la estructura en los agujeros indicados y inserte los Tornillos "D".

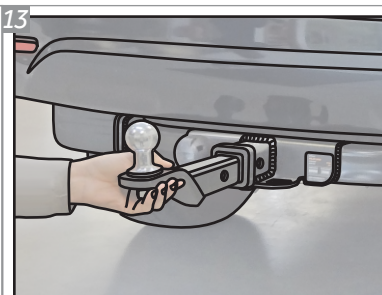

13 Insira a sua ponteira K1 conforme indicado na ilustração.

Insert your K1 removable drawbar as shown in the illustration.  
Ponga su puntera removable K1 como se muestra en la ilustración.

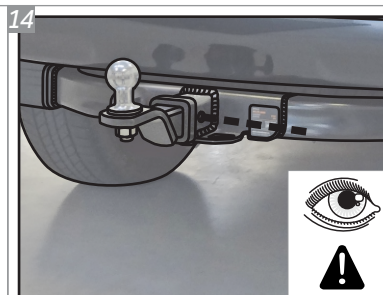

14 Deslize a ponteira K1 para dentro, de forma que os seus furos e os do engate fiquem alinhados.

Slide the K1 removable drawbar inside, in a way that its holes and the hitch ones are aligned.  
Deslice la puntera removable K1 de manera que sus agujeros y los de lo enganche estén alineados.

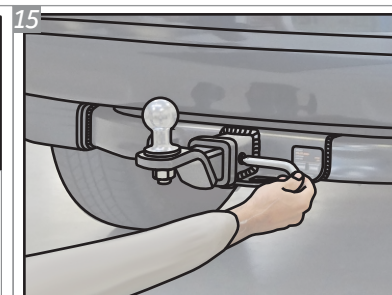

15 Insira o Pino Trava "K" conforme indicado na ilustração.

Insert the "K" Lock Pin as shown in the illustration.  
Inserte el Pasador de Bloqueo "K" como se muestra en la ilustración.

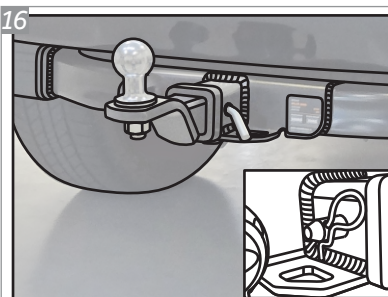

16 Insira o Pino Trava "K" e empurre até que o furo para colocação do Grampo "J" fique visível no lado oposto.

Insert the "K" Lock Pin and push until the hole for placing the "J" Clip is visible on the opposite side.  
Inserte el Pasador de Bloqueo "K" y empuje hasta que el agujero para colocar la Presilla "J" sea visible en el lado opuesto.

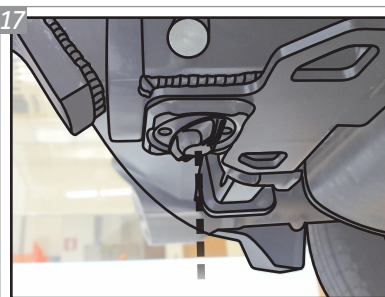

17 Após posicionar a ponteira K1, localize o manipulo anti-ruído, na parte inferior do engate. Aperte o mesmo para evitar que a trepidação do veículo, em terrenos irregulares, gere ruídos indesejados.

After positioning the K1 removable drawbar, locate the anti-noise handle, on the bottom of the hitch. Tighten it to avoid unwanted noises, generated by the vehicle's shake on uneven terrain.  
Después de posicionar la puntera removable K1, localice el manipulador anti-ruído, en la parte inferior del enganche. Apriete para evitar que la vibración de vehículo, en un terreno irregular, genere ruido no deseado.

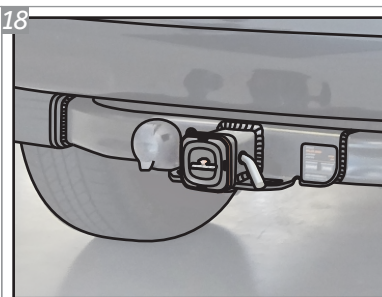

18 Observe que, quando o engate não for utilizado, a ponteira K1 deve ser substituída pela tampa de proteção.

Note that when the hitch is not used, the K1 removable drawbar must be replaced by the protective cover.  
Tenga en cuenta que cuando no se utiliza el enganche, la puntera removable K1 debe ser reemplazada por la tapa de protección.

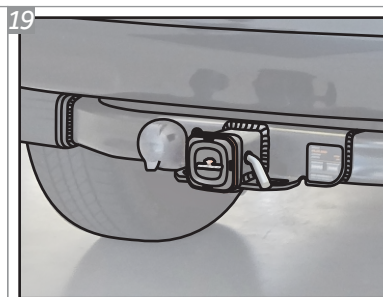

19 Após colocada, a tampa de proteção deverá ser fixada com o Pino Trava "K" e com o Grampo "J" afim de evitar a perda da mesma.

Once placed, the protective cover must be secured with the "K" Lock Pin and the "J" Clip in order to avoid losing it.  
Una vez colocado, la tapa de protección debe ser asegurada con el Pasador de Bloqueo "K" y la Presilla "J" para evitar perderla.

Para fazer a instalação elétrica da tomada do engate, visite sua oficina de confiança.

To make the electrical installation of the hitch socket, visit your trusted workshop.

Para hacer la instalación eléctrica del enchufe de enganche, visite a su taller de confianza.

## GARANTIA / Warranty / Garantía

**Keko Acessórios S.A.** concede ao comprador original dos produtos Keko garantia de três anos a partir da data da compra original por defeito de fabricação em matéria-prima, mão-de-obra ou acabamento, em serviço ou uso normal, sendo devidamente comprovados. Excluem a garantia danos ocasionados por colisões, uso indevido do produto como sobrecarga, limpeza incorreta, instalação inadequada, alteração da concepção original do produto ou n° de série (disponível no produto e na embalagem) de fabricação removido.

**Conservação, limpeza e durabilidade:** para limpeza utilizar somente água, sabão neutro, esponja ou flanela. Para conservação de produtos com acabamento cromo utilizar periodicamente cera automotiva. Nunca utilizar produtos químicos ou abrasivos, dado que seus componentes riscam o acabamento e expõe à corrosão os produtos com acabamento em cromo e danificam os produtos em plástico.

**Solicitação da garantia:** solicitar à loja em que foi efetuada a compra a avaliação do problema. Em caso de reclamação procedente, a peça será substituída sem ônus ao proprietário. O conserto ou substituição das partes do equipamento não ocasionará prolongamento do prazo de garantia estabelecido para o mesmo.

**Termo de responsabilidade dos produtos Keko:** a Keko não assume qualquer responsabilidade em virtude de ocorrências de qualquer natureza, decorrentes da má utilização/instalação dos seus produtos. Após a utilização do produto/embalagem recomendamos a correta destinação para cada tipo de material conforme lei vigente.

**Os produtos Keko são comercializados como acessórios meramente decorativos e não devem ser considerados como medida de proteção para o veículo ou passageiros em casos de colisão ou capotagem.**

*Keko Acessórios S.A. warrants to the original purchaser of Keko's products, for the period of three years, from the date of the purchase, that the product is free from defects in raw material, workmanship or finishing and it is Keko's obligation, under this warranty, to repair or replace, at Keko's election, any part or parts of the product which prove to be defective. This warranty shall not apply to any product which has suffered damage from collision, mishandling, misuse, incorrect cleaning, and incorrect installation or to any product that has been altered from its original conception or had its serial number (available in the product and packaging) removed.*

***Maintenance, cleaning and durability:** for cleaning use only water, neutral soap and sponge or flannel. Periodically use automotive wax to conserve the chrome-plated parts. Never use chemicals or abrasive products not to scratch and expose the product to corrosion.*

***Warranty Claim:** request the shop where the accessory was purchased to evaluate the defect. If proved to be Keko's liability, the part will be repaired or replaced without charge. The repair or replacement of the parts will not result in extension of the warranty term provided.*

***Keko's Liability Term:** Keko does not assume any responsibility for the mishandling or wrong installation of its products. After using the product/packaging we recommend the appropriate destination for each type of material according applicable law.*

***Keko's products are merely decorative and do not guarantee the safety of the occupant or vehicle in case of a rollover or other vehicle accident.***

*Keko Accesorios S.A. le concede al comprador original de los productos Keko garantía de tres años a partir de la fecha de compra original por defecto de fabricación en la materia prima, mano de obra o terminación, en servicio o durante el uso normal, siempre que debidamente comprobados. Se excluyen de la garantía los daños ocasionados por colisión, uso indebido del producto como exceso de carga, limpieza incorrecta, instalación inadecuada, alteración de la concepción original del producto o cuando se haya retirado el número de serie (disponible en el producto y en el empaque) de fabricación.*

***Conservación, limpieza y durabilidad:** para limpieza, utilizar solamente agua, jabón neutro, esponja o flanela. Para la conservación de productos con terminación cromo, utilizar periódicamente cera para automóviles. Nunca utilizar productos químicos o abrasivos, dado que sus componentes arañan la terminación y exponen los productos con terminación de cromo a la corrosión, perjudicando los productos de plástico.*

***Solicitud de lagarantía:** solicitar la evaluación del problema en el establecimiento donde se efectuó la compra. En caso de reclamación procedente, se cambiará la pieza sin cargo para el propietario. La reparación o cambio de las partes del equipo no representa prolongación de su plazo de garantía original.*

***Término de responsabilidad de los productos Keko:** Keko no asume ninguna responsabilidad en virtud de cualquier tipo de avería que resulte de mala utilización/instalación de sus productos. Después de la utilización del producto/empaque recomendamos el destino apropiado para cada tipo de material, según la legislación aplicable.*

***Los productos Keko se comercializan como accesorios meramente decorativos y no se deben considerar como medida de protección del vehículo o de sus pasajeros en caso de colisión o volcamiento.***

SAK: SERVIÇO DE ATENDIMENTO KEKO

54 3279.5811 sak@keko.com.br