



ITEM Item Itm	QUANT. Qty. Cant.	DESCRIÇÃO Description Descripción
A	02	Pf. Sext. Int. Cab. Abau. M6x1,00x25 M6x1,00x25 Int. Hex. Bulg. Head Bolt Torn. Hex. Int. Cab. Com. M6x1,00x25
B	04	Pf. Sext. M12x1,25x25 M12x1,25x25 Hex. Bolt Torn. Hex. M12x1,25x25
C	06	Pf. Sext. M8x1,25x25 M8x1,25x25 Hex. Bolt Torn. Hex. M8x1,25x25
D	06	Pf. Sext. Int. Cab. Plana M6x1,00x20 M6x1,00x20 Int. Hex. Flat Head Bolt Torn. Hex. Int. Cab. Plana M6x1,00x20
E	08	Arruela Lisa M8x2,00x24 M8x2,00x24 Flat Washer Arandela Plana M8x2,00x24
F	02	Arruela Lisa M6x1,6x18 M6x1,6x18 Flat Washer Arandela Plana M6x1,6x18
G	04	Arruela Lisa M12x2,5x24 M12x2,5x24 Flat Washer Arandela Plana M12x2,5x24
H	02	Porca Sext. AF. M8 M8 Hex. SL. Nut Tuerca Hex. AF. M8
I	04	Trava Lateral Side Lock Traba Lateral
J	01	Grade de Vidro Window Grille Protector de Vidrio
K	02	Arruela Plástica Dianteira Plastic Front Washer Arandela Frontal de Plástico
L	02	Arruela Plástica Traseira Plastic Rear Washer Arandela Traseira de Plástico
M	01	Base Direita Right Base Base Derecha
N	01	Base Esquerda Left Base Base Izquierda
O	01	Conjunto Capa Lateral Direita Right Side Cover Set Conjunto Cubierta Lateral Derecha
P	01	Conjunto Capa Lateral Esquerda Left Side Cover Set Conjunto Cubierta Lateral Izquierda
Q	01	Contorno Dianteiro Front Contour Contorno Frontal
R	02	Pf. Sext. Int. Cab. Plana M6x1,00x22 M6x1,00x22 Int. Hex. Flat Head Bolt Torn. Hex. Int. Cab. Plana M6x1,00x22
S	02	Fita Espuma Direita/Esquerda Right / Left Foam Tape Cinta de Espuma Derecha/Izquierda
T	01	Fita Espuma Polietileno Direita Right Polyethylene Foam Tape Cinta de Espuma Polietileno Derecha
U	01	Fita Espuma Polietileno Esquerda Left Polyethylene Foam Tape Cinta de Espuma Polietileno Izquierda

K503

Santantônio K3 | Amarak 2010 -
K3 Light Bar | Amarak 2010 -
Barra Antivuelco K3 | Amarak 2010 -

PARTES INCLUSAS / Parts Included / Piezas Incluidas

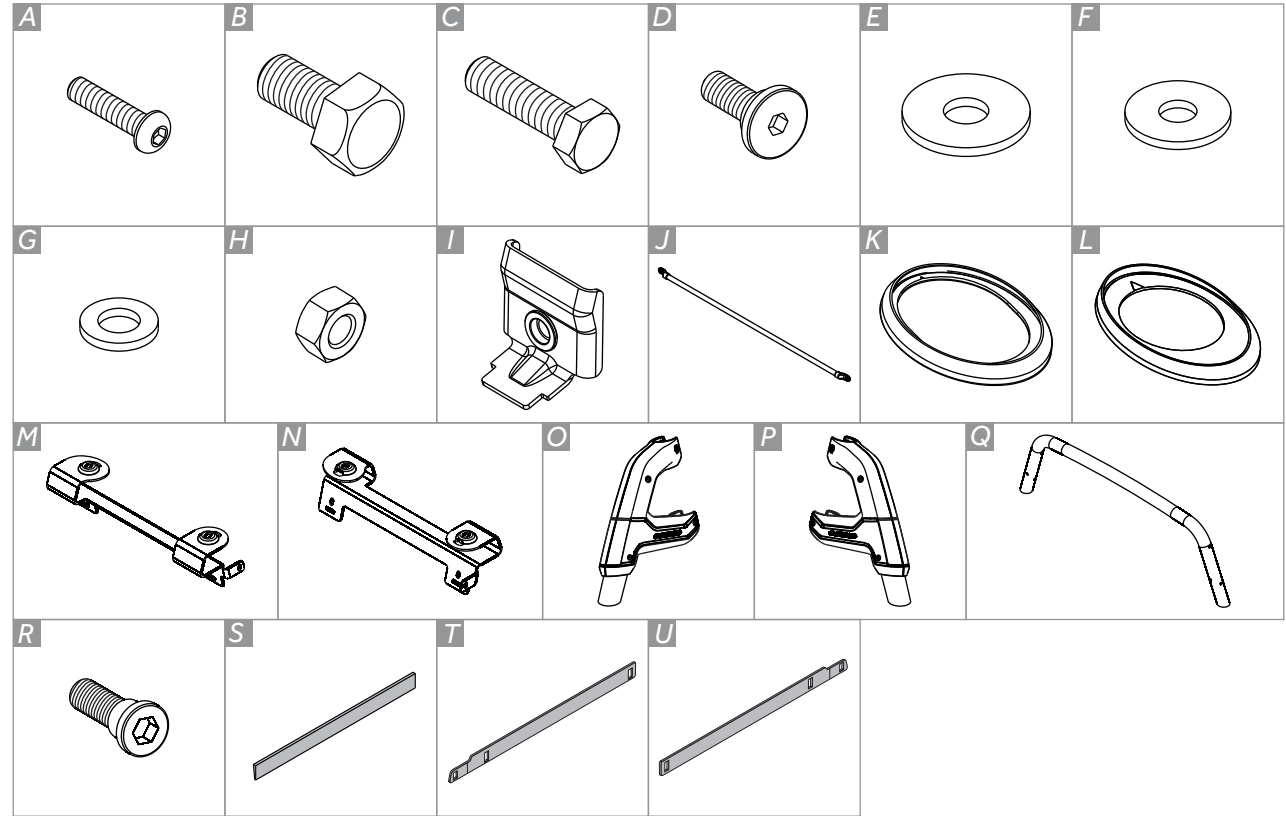

FERRAMENTAS / Tools / Herramientas



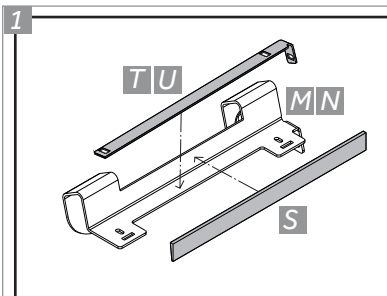

Retirar liner das fitas espumas "S" e "T", colar na base direita "M" na região de contato com a caçamba. Repita o procedimento para a base esquerda "N" com as fitas "S" e "U".

Remove liner foam strips "S" and "T", glue to "M" right base in the region of contact with the bed. Repeat the procedure for the "N" left base with foam strips "S" and "U".

Retire el revestimiento de las cintas de espuma "S" y "T", pegue a la base derecha "M" en la región de contacto con la caja. Repita el procedimiento para la base izquierda "N" con las cintas de espuma "S" y "U".

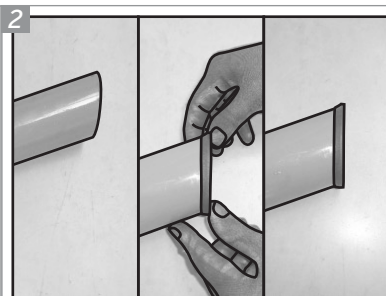

Separe o Conjunto Capa Lateral Direita "O" e posicione uma Arruela Plástica Traseira "L" na extremidade do tubo. Repita para o Conjunto Capa Lateral Esquerda "P".

Separate the "O" Right Side Cover Set and position one "L" Plastic Rear Washer on the tube's extremity. Repeat for the "P" Left Side Cover Set.

Separe el Conjunto Cubierta Lateral Derecha "O" y posicione una Arandela Trasera de Plástico "L" en lo extremo del tubo. Repita para el Conjunto Cubierta Lateral Izquierda "P".



Com o auxílio de um Parafuso "B" e uma Arruela "G", fixe o Contorno Capa Lateral Direita "O" à Base Direita "M". Repita o procedimento para o Conjunto Capa Lateral Esquerda "P" e Base Esquerda "N".

With the aid of a "B" Bolt and a "G" Washer, fix the "O" Right Side Cover Set to the "M" Right Base. Repeat the procedure for the "P" Left Side Cover Set and "N" Left Base.

Con la ayuda de un Tornillo "B" y una Arandela "G", fije el Conjunto Cubierta Lateral Derecha "O" a la Base Derecha "M". Repita el procedimiento para el Conjunto Cubierta Lateral Izquierda "P" y Base Izquierda "N".

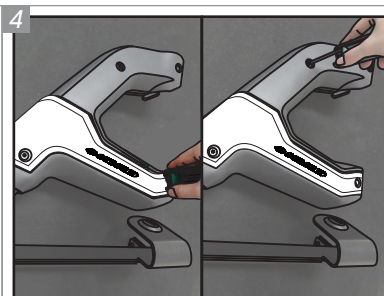

Afrouxe os parafusos que prendem a capa externa dos Conjuntos Capa Lateral "O" e "P".

Loosen the bolts that fix the outer cover of the "O" and "P" Side Cover Sets.

Aflojar los tornillos que prendem la cubierta exterior de los Conjuntos Cubierta Lateral "O" y "P".

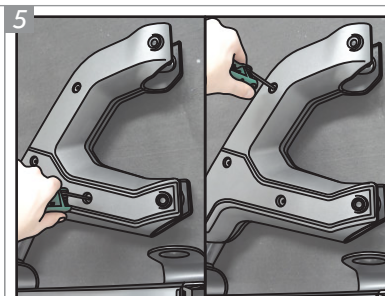

Afrouxe os parafusos que prendem a capa interna dos Conjuntos Capa Lateral "O" e "P".

Loosen the bolts that fix the inner cover of the "O" and "P" Side Cover Sets.

Aflojar los tornillos que prendem la cubierta interna de los Conjuntos Cubierta Lateral "O" y "P".

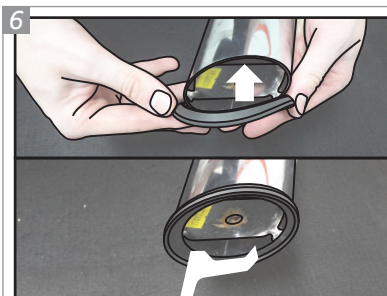

Coloque as Arruelas Plásticas Dianteiras "K" nas extremidades do Contorno Dianteiro "Q".

Position the "K" Plastic Front Washers on the extremities of the "Q" Front Contour.

Coloque las Arandelas Plásticas Delanteras "K" en los extremos del Contorno Frontal "Q".

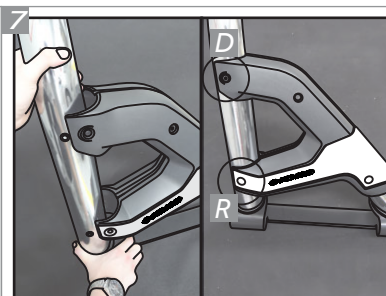

Encaixe o Contorno Dianteiro "Q" nos Conjuntos Capa Lateral "O" e "P" e fixe-os com o auxílio de Parafusos "D" na parte superior e inferior, porém utilize Parafusos "R" na parte inferior da capa externa.

Fit the "Q" Front Contour on the "O" and "P" Side Cover Sets and fix them with the aid of Bolts "D" at the top and bottom, but use Bolts "R" at the bottom of the outer cover.

Encaje el Contorno Frontal "Q" en los Conjuntos Cubierta Lateral "O" y "P" y fije-los con la ayuda de los Tornillos "D" en la parte superior e inferior, pero use el Tornillo "R" en la parte inferior de la cubierta exterior.

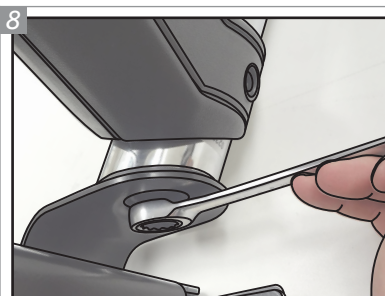

Para a fixação do Contorno Dianteiro às bases dos Conjuntos Capa Lateral, utilize Parafusos "B" e Arruelas "G", sem dar o aperto final.

For the fixation of the Front Contour to the Side Cover Sets bases, use "B" Bolts and "G" Washers, without giving the final grip.

Para la fijación del Contorno Frontal a las bases de los Conjuntos Cubierta Lateral, utilizar Tornillos "B" y Arandelas "G", sin dar el apriete final.

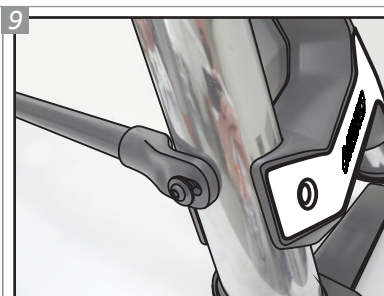

Posicione a Grade de Vidro "J", com as extremidades nos furos correspondentes, no Contorno Dianteiro, fixando com Parafusos "A" e Arruelas "F".

Position the "J" Window Grille, with the extremities on the corresponding holes, on the Front Contour, fixing it with "A" Bolts and "F" Washers.

Coloque el Protector de Vidrio "J", con los extremos en los orificios correspondientes, en el Contorno Frontal, fijando con Tornillos "A" y Arandelas "F".

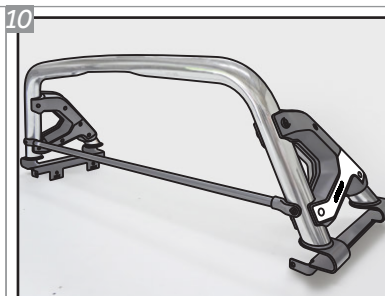

Seu Santantônio K3 deverá estar como na imagem acima. Coloque o acessório no veículo, ajuste as bases na caçamba e dê aperto nas fixações anteriormente afrouxadas.

Your K3 Light Bar should be as in the image above. Place the accessory in the vehicle and adjust the bases on the bed and give grip to the previously loosen fixations.

Su Barra Antivuelco K3 debe ser como en la imagen de arriba. Colocar el accesorio en el vehículo, ajustar las bases en la caja y dar apriete en las fijaciones previamente aflojadas.

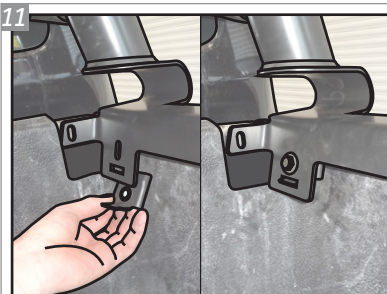

11
 Posicione a Trava Lateral "1", por dentro da aba da caçamba, na parte dianteira, com Parafusos "C" e Arruelas "E", como nas imagens acima. Repita para o outro lado.

Position the "1" Side Lock, inside the bed's tab, on the front portion, with "C" Bolts and "E" Washers, as in the images above. Repeat it for the other side.

Posicionar la Traba Lateral "1", dentro de la solapa de la caja, en la parte delantera, con Tornillos "C" y Arandelas "E", como en las imágenes de arriba. Repita para el otro lado.

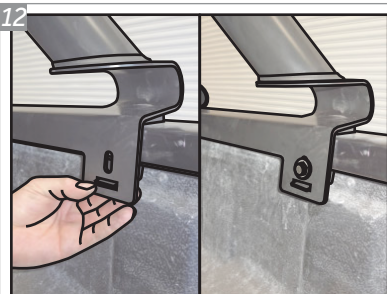

12
 Posicione a Trava Lateral "1", por dentro da aba da caçamba, na parte traseira, com Parafusos "C" e Arruelas "E", como nas imagens acima. Repita para o outro lado.

Position the "1" Side Lock, inside the bed's tab, on the back portion, with "C" Bolts and "E" Washers, as in the images above. Repeat it for the other side.

Posicionar la Traba Lateral "1", dentro de la solapa de la caja, en la parte trasera, con Tornillos "C" y Arandelas "E", como en las imágenes de arriba. Repita para el otro lado.



13
 Utilize a furação presente na aba frontal da base e, como referência, fure a caçamba com uma broca 8mm. Remova as limalhas decorrentes do processo e passe o primer anticorrosivo no furo.

Use the available hole on the base's frontal tab and, as a reference, pierce the bed with an 8mm drill. Remove the filings resulting from the process and pass the anti-corrosion primer.

Utilice el orificio presente en la solapa delantera de la base y, como referencia, pague el coche con un taladro de 8mm. Retire las virutas del proceso y pase el cebador anticorrosivo.



14
 Prenda a base com um Parafuso "C", duas Arruelas "E" e uma Porca "H". Repita para o outro lado.

Secure the base with one "C" Bolt, two "E" Washers and one "H" Nut. Repeat it for the other side.

Fije la base con un Tornillo "C", dos Arandelas "E" y una Tuerca "H". Repita para el otro lado.

GARANTIA / Warranty / Garantía

Keko Acessórios S.A. concede ao comprador original dos produtos Keko garantia de três anos a partir da data da compra original por defeito de fabricação em matéria-prima, mão-de-obra ou acabamento, em serviço ou uso normal, sendo devidamente comprovados. Excluem a garantia danos ocasionados por colisões, uso indevido do produto como sobrecarga, limpeza incorreta, instalação inadequada, alteração da concepção original do produto ou nº de série (disponível no produto e na embalagem) de fabricação removido.

Conservação, limpeza e durabilidade: para limpeza utilizar somente água, sabão neutro, esponja ou flanela. Para conservação de produtos com acabamento cromo utilizar periodicamente cera automotiva. Nunca utilizar produtos químicos ou abrasivos, dado que seus componentes riscam o acabamento e expõe à corrosão os produtos com acabamento em cromo e danificam os produtos em plástico.

Solicitação da garantia: solicitar à loja em que foi efetuada a compra a avaliação do problema. Em caso de reclamação procedente, a peça será substituída sem ônus ao proprietário. O conserto ou substituição das partes do equipamento não ocasionará prolongamento do prazo de garantia estabelecido para o mesmo.

Termo de responsabilidade dos produtos Keko: a Keko não assume qualquer responsabilidade em virtude de ocorrências de qualquer natureza, decorrentes da má utilização/instalação dos seus produtos. Após a utilização do produto/embalagem recomendamos a correta destinação para cada tipo de material conforme lei vigente.

Os produtos Keko são comercializados como acessórios meramente decorativos e não devem ser considerados como medida de proteção para o veículo ou passageiros em casos de colisão ou capotagem.

Keko Acessórios S.A. warrants to the original purchaser of Keko's products, for the period of three years, from the date of the purchase, that the product is free from defects in raw material, workmanship or finishing and it is Keko's obligation, under this warranty, to repair or replace, at Keko's election, any part or parts of the product which prove to be defective. This warranty shall not apply to any product which has suffered damage from collision, mishandling, misuse, incorrect cleaning, and incorrect installation or to any product that has been altered from its original conception or had its serial number (available in the product and packaging) removed.

Maintenance, cleaning and durability: for cleaning use only water, neutral soap and sponge or flannel. Periodically use automotive wax to conserve the chrome-plated parts. Never use chemicals or abrasive products not to scratch and expose the product to corrosion.

Warranty Claim: request the shop where the accessory was purchased to evaluate the defect. If proved to be Keko's liability, the part will be repaired or replaced without charge. The repair or replacement of the parts will not result in extension of the warranty term provided.

Keko's Liability Term: Keko does not assume any responsibility for the mishandling or wrong installation of its products. After using the product/packaging we recommend the appropriate destination for each type of material according applicable law.

Keko's products are merely decorative and do not guarantee the safety of the occupant or vehicle in case of a rollover or other vehicle accident.

Keko Accesorios S.A. le concede al comprador original de los productos Keko garantía de tres años a partir de la fecha de compra original por defecto de fabricación en la materia prima, mano de obra o terminación, en servicio o durante el uso normal, siempre que debidamente comprobados. Se excluyen de la garantía los daños ocasionados por colisión, uso indebido del producto como exceso de carga, limpieza incorrecta, instalación inadecuada, alteración de la concepción original del producto o cuando se haya retirado el número de serie (disponible en el producto y en el empaque) de fabricación.

Conservación, limpieza y durabilidad: para limpieza, utilizar solamente agua, jabón neutro, esponja o franela. Para la conservación de productos con terminación cromo, utilizar periódicamente cera para automóviles. Nunca utilizar productos químicos o abrasivos, dado que sus componentes arañan la terminación y exponen los productos con terminación de cromo a la corrosión, perjudicando los productos de plástico.

Solicitud de la garantía: solicitar la evaluación del problema en el establecimiento donde se efectuó la compra. En caso de reclamación procedente, se cambiará la pieza sin cargo para el propietario. La reparación o cambio de las partes del equipo no representa prolongación de su plazo de garantía original.

Término de responsabilidad de los productos Keko: Keko no asume ninguna responsabilidad en virtud de cualquier tipo de avería que resulte de mala utilización/instalación de sus productos. Después de la utilización del producto/empaque recomendamos el destino apropiado para cada tipo de material, según la legislación aplicable.

Los productos Keko se comercializan como accesorios meramente decorativos y no se deben considerar como medida de protección del vehículo o de sus pasajeros en caso de colisión o volcamiento.

SAK: SERVIÇO DE ATENDIMENTO KEKO

54 3279.5811 sak@keko.com.br