

GARANTIA / WARRANTY / GARANTÍA

Keko Acessórios S.A. concede ao comprador original dos produtos Keko garantia de três anos a partir da data da compra original por defeito de fabricação em matéria-prima, mão-de-obra ou acabamento, em serviço ou uso normal, sendo devidamente comprovados. Excluem a garantia danos ocasionados por colisões, uso indevido do produto como sobrecarga, limpeza incorreta, instalação inadequada, alteração da concepção original do produto ou n° de série de fabricação removido.

Conservação, limpeza e durabilidade: Para limpeza utilizar somente água, sabão neutro, esponja ou flanela. Para conservação de produtos com acabamento cromo utilizar periodicamente cera automotiva. Nunca utilizar produtos químicos ou abrasivos, dado que seus componentes riscam o acabamento e expõe a corrosão os produtos com acabamento em cromo e danificam os produtos em plástico.

Solicitação da garantia: solicitar à loja em que foi efetuada a compra a avaliação do problema. Em caso de reclamação precedente, a peça será substituída sem ônus ao proprietário. O consento ou substituição das partes do equipamento não ocasionará prolongamento do prazo de garantia estabelecido para o mesmo.

Termo de responsabilidade dos produtos Keko: a Keko não assume qualquer responsabilidade em virtude de ocorrências de qualquer natureza, decorrentes da má utilização/instalação dos seus produtos. Após a utilização do produto/embalagem recomendamos a correta destinação para cada tipo de material conforme lei vigente.

Os produtos Keko são comercializados como acessórios meramente decorativos e não devem ser considerados como medida de proteção para o veículo ou passageiros em casos de colisão ou capotagem.

Keko Acessórios S.A. warrants to the original purchaser of Keko's products, for the period of three years, from the date of the purchase, that the product is free from defects in raw material, workmanship or finishing and it is Keko's obligation, under this warranty, to repair or replace, at Keko's election, any part or parts of the product which prove to be defective. This warranty shall not apply to any product which has suffered damage from collision, mishandling, misuse, incorrect cleaning, and incorrect installation or to any product that has been altered from its original conception or had its serial number removed.

Maintenance, cleaning and durability: For cleaning use only water, neutral soap and sponge or flannel. Periodically use automotive wax to conserve the chrome-plated parts. Never use chemicals or abrasive products not to scratch and expose the product to corrosion.

Warranty Claim: request the shop where the accessory was purchased to evaluate the defect. If proved to be Keko's liability, the part will be repaired or replaced without charge. The repair or replacement of the parts will not result in extension of the warranty term provided.

Keko's Liability Term: Keko does not assume any responsibility for the mishandling or wrong installation of its products. After using the product/packaging we recommend the appropriate destination for each type of material according applicable law.

Keko's products are merely decorative and do not guarantee the safety of the occupant or vehicle in case of a rollover or other vehicle accident.

Keko Accesorios S.A. le concede al comprador original de los productos Keko garantía de tres años a partir de la fecha de compra original por defecto de fabricación en la materia prima, mano de obra o terminación, en servicio o durante el uso normal, siempre que debidamente comprobados. Se excluyen de la garantía los daños ocasionados por colisión, uso indebido del producto como exceso de carga, limpieza incorrecta, instalación inadecuada, alteración de la concepción original del producto o cuando se haya retirado el número de serie de fabricación.

Conservación, limpieza y durabilidad: Para limpieza, utilizar solamente agua, jabón neutro, esponja o flanela. Para la conservación de productos con terminación cromo, utilizar periódicamente cera para automóviles. Nunca utilizar productos químicos o abrasivos, dado que sus componentes arañan la terminación y exponen los productos con terminación de cromo a la corrosión, perjudicando los productos de plástico.

Solicitud de la garantía: solicitar la evaluación del problema en el establecimiento donde se efectuó la compra. En caso de reclamación precedente, se cambiará la pieza sin cargo para el propietario. La reparación o cambio de las partes del equipo no representa prolongación de su plazo de garantía original.

Término de responsabilidad de los productos Keko: Keko no asume ninguna responsabilidad en virtud de cualquier tipo de avería que resulte de mala utilización/instalación de sus productos. Después de la utilización del producto/empaque recomendamos el destino apropiado para cada tipo de material, según la legislación aplicable.

Los productos Keko se comercializan como accesorios meramente decorativos y no se deben considerar como medida de protección del vehículo o de sus pasajeros en caso de colisión o volcamiento.



K396

RAM CD 12- Estribo Integral
RAM DC 12- Integral Stirrup
RAM CD 12- Estribo Integral



As seqüências de montagem desse manual referem-se ao lado esquerdo do veículo (motorista).
 The following installation instructions refer to the left side of vehicle (driver's)
 Las secuencias de montaje de este manual se refieren al lado izquierdo del vehículo (conductor).

ITEM Item	QUANT. Quant.	DESCRIÇÃO Descrição
A	12	Porca Auto-frenante M6x1,00 M6x1,00 Self-locking Nut Tuerca autoblocante M6x1,00
B	06	Porca Sext. M10x1,50 M10x1,50 Hexagonal Nut Tuerca Hexagonal M10x1,50
C	12	Parafuso Sextavado M10x1,5x30 M10x1,5x30 Hex. Bolt Tomillo Hexagonal M10x1,5x30
D	12	Arruela Lisa M06x18x1,6 M06x18x1,6 Flat Washer Arandela Lisa M06x18x1,6
E	06	Arruela Lisa M10x21x2,0 M10x21x2,0 Flat Washer Arandela Lisa M10x21x2,0
F	04	Cj. Trava dianteira Lock Assembly Cj. Traba
G	02	Cj. Trava Central Central Lock Assembly Cj. Traba Central
H	02	Suporte Lateral Dianteiro/Esquerdo Lateral Left Support Soporte Lateral Izquierda
I	02	Suporte Lateral Dianteiro/Direito Lateral Right Support Soporte Lateral Derecho
J	01	Suporte Lateral Esquerdo Traseiro Lateral Left Support Rear Soporte Lateral Trasero Izquierda
K	01	Suporte Lateral Direito Traseiro Lateral Right Support Rear Soporte Lateral Trasero Derecho
L	01	Estrutura Lado Direito Estribo Structure Side Right Integral Stirrup Estructura Lado Derecho Estribo
M	01	Estrutura Lado Esquerdo Estribo Structure Side Left Integral Stirrup Estructura Lado Izquierda Estribo

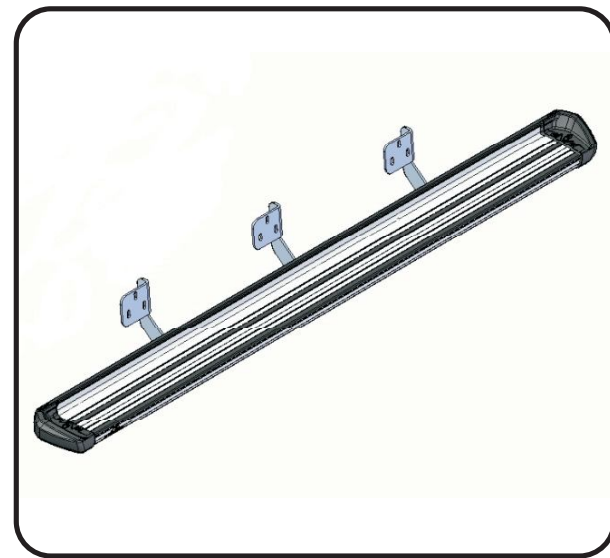

Suportes

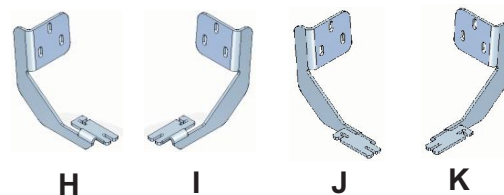

MANUAL DE MONTAGEM/ ASSEMBLY MANUAL / MANUAL DE MONTAJE
 N° 4.1460.0577 - Rev:04 - 09/10/14

Rua Adhault Mantovani - Linha 80 - Cx. Postal 336 - Flores da Cunha - RS - Brasil
 CEP 95270-000 - www.keko.com.br keko@keko.com.br (0-XX-54) 3279-5700

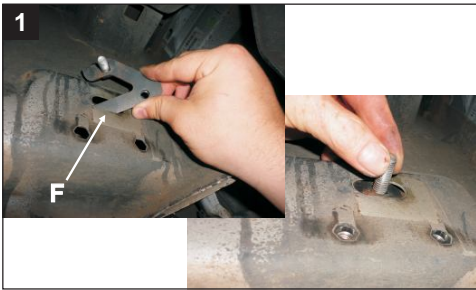

1
Pela parte da frente do veículo posicionar o Cj. trava "F" nos furos já existentes na estrutura do veículo.

Position the lock assembly "F" into the pre existing-holes in the front of the vehicle.

En la parte frontal del vehículo, posición el cj trava "F" en los agujeros existentes en la estructura del vehículo.



3
Na parte central, posicionar a trava "G" nos furos da estrutura.

In the central part, position the lock "G" into the holes of the structure.

En la parte central, posicione la trava "G" en los orificios de la estructura.



5
Na parte de tras do veículo posicionar o Cj. trava "F" nos furos já existentes na estrutura do veículo, como na parte frontal (passo 1).

Position the lock assembly "F" into the pre existing-holes in the rear of the vehicle, such as the front (step 1).

En la parte trasera del vehículo, posición el Cj. Traba "F" en los agujeros existentes en la estructura del vehículo, como la parte delantera (paso 1).

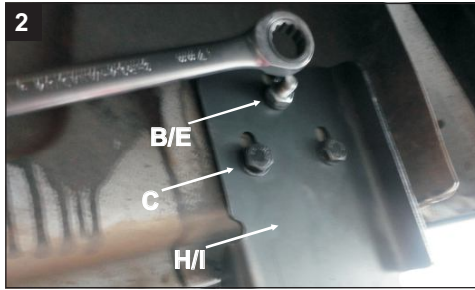

2
Posicionar o suporte "H" ou "I" (conforme o lado que está sendo montado) e fixar utilizando as porca "B", arruelas "E" e parafusos "C"
OBS: TOMAR EXTREMO CUIDADO NA HORA DE POSICIONAR OS SUPORTES, PARA QUE AS TRAVAS NÃO CAIAM DENTRO DA ESTRUTURA DO VEÍCULO.

Place the support "H" or "I" (consider the side that is being assembled) and secure using the nut "B", washers "E" and screws "C"
NOTE: USE EXTREME CAUTION WHEN SETTING THE SUPPORT TO AVOID FALLS ON THE STRUCTURE OF THE VEHICLE.

Posicionar el soporte "H" o "I" (considerar el lado que esta siendo montado) y fijar con la tuerca "B", arandelas "E" y tornillos "C".

NOTA: TENGA MUCHO CUIDADO AL FIJAR LOS SOPORTE PARA EVITAR CAÍDAS EN LA ESTRUCTURA DEL VEÍCULO.

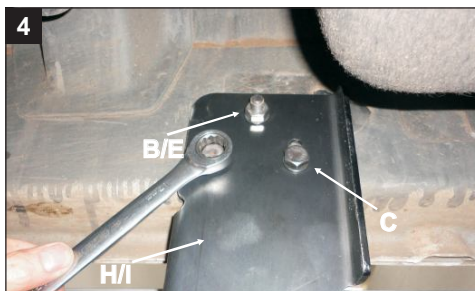

4
Posicionar o suporte "H" ou "I" (conforme o lado que está sendo montado) e fixar utilizando as porcas "B", arruelas "E" e parafusos "C".

Place the support "H" or "I" (consider the side that is being assembled) and secure using the nut "B", washers "E" and screws "C".

Posicionar el soporte "H" o "I" (considerar el lado que esta siendo montado) y fijar con las tuerca "B", arandelas "E" y tornillos "C"



6
Posicionar o suporte "J" ou "K" (conforme o lado que está sendo montado) e fixar utilizando as porca "B", arruelas "E" e parafusos "C"

Place the support "J" or "K" (consider the side that is being assembled) and secure using the nut "B", washers "E" and screws "C"

Posicionar el soporte de "J" o "K" (considerar el lado que esta siendo montado) y fijar con las tuerca "B", arandelas "E" y tornillos "C".

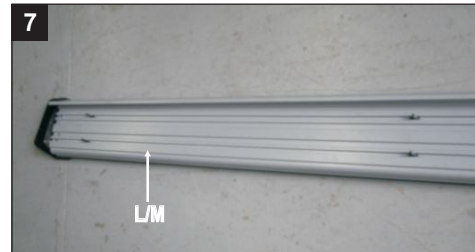

7
Distribuir os parafusos na estrutura "L"/"M", deixando-os próximos da posição dos suportes "H", "I", "J" e "K".

Distribute the bolts along structure "L"/"M", leaving them close to the position of brackets "H", "I", "J" and "K".

Distribuya los tornillos en la estructura "L"/"M", dejándolos próximos de la posición de los soportes "H", "I", "J" y "K".

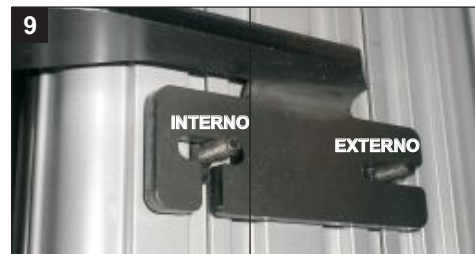

9
Para inserir a estrutura "L", encaixar primeiro o parafuso externo, e após, deslizar o parafuso interno até o suporte.

In order to insert structure "L", first fit the externa screw, and next, slide the internal bolt up to the bracket.

Para insertar la estructura "L", primero encaje el tornillo externo y después deslice el tornillo interno hasta el soporte.



11
Para evitar danos estéticos ao veículo, regular o acessório observando que o estribo esteja totalmente alinhado com canoa (lataria). O acabamento plástico na parte superior do estribo deve ficar totalmente apoiado na canoa do veículo (lataria) para evitar ruídos.

To avoid aesthetic damages to the vehicle, adjust the accessory observing that the running boards are fully aligned with the canoe (body panels). The plastic finish on top of the running boards should stay supported on the bodywork of the vehicle to prevent noise.

Para evitar daños estéticos al vehículo, accesorios regulares señalando que el estribo está totalmente alineado con la canoa (carrocería). El acabado de plástico en el escalón superior deberá ser plenamente compatible con el barco del vehículo (carrocería) para evitar el ruido.



8
O estribo deve ficar com o adesivo Keko (detalhe) posicionado na parte frontal do veículo (LD/LE).

The running board should remain with the Keko adhesive (detail) located at the front of the vehicle (right/ left).

El estribo debe permanecer con el adhesivo de Keko (detalle) localizado en la parte delantera del vehículo (derecho/ izquierda).



10
Alinhamento sugerido:
Alinhar o final da cabine com a ponteira plástica do estribo, conforme a imagem acima.

Alignment suggested:
Align the end of the booth with the plastic tip of the stapes, as shown in the picture above.

Alineamiento sugerido:
Alinee el extremo de la cabina con la punta de plástico del estribo, de acuerdo a la imagen arriba.

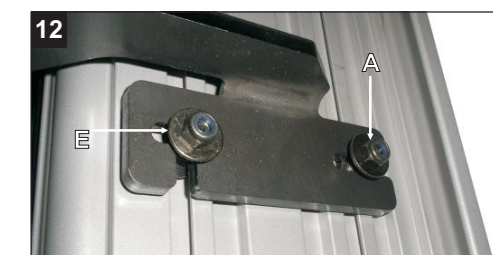

12
Fixar utilizando arruelas "E" e porcas "A".

Attach by using washers "E" and nuts "A".

Fije utilizando arandelas "E" y tuercas "A".

GARANTIE / GARANTIE / GARANZIA

Keko Acessórios S.A. garantiert dem Originalkäufer des Keko-Produktes für einen Zeitraum von drei Jahren und ab dem Zeitpunkt des Kaufes, dass das Produkt frei von Fehlern am Rohmaterial, in der Verarbeitung und Endbehandlung ist. Mit dieser Garantie verpflichtet sich Keko jedes Teil oder Teile des Produktes zu reparieren oder zu ersetzen, die nach Überprüfung von Keko als defekt gelten. Diese Garantie gilt weder für Produkte, die Schaden durch Zusammenstoß, falsche Handhabung, fehlerhaften Gebrauch, unsachgemäße Säuberung und unkorrekte Installation erfahren haben noch für das Produkt, das nicht für seinen ursprünglichen Zweck verwendet wurde oder von dem die Seriennummer entfernt worden ist.

Instandhaltung, Säuberung und Beständigkeit: Zur Reinigung nur Wasser, neutrale Seife, einen Schwamm oder ein Flanell benutzen. Für die Konservierung der Produkte mit Chromschicht, regelmäßig Autolackpflege mit Wachs verwenden. Niemals chemische- oder Scheuermittel verwenden, um die Produkte weder zu zerkratzen noch der Korrosion auszusetzen.

Garantieanspruch: in dem Geschäft wo der Kauf erfolgte, Bestandsaufnahme des Problems anfordern. Im Falle, dass Keko die Haftpflicht übernimmt, wird das defekte Teil repariert und für den Eigentümer entstehen keine Kosten. Die Reparatur oder das Auswechseln der Teile hat keine Verlängerung der Garantie zur Folge.

Keko's Garantiebedingungen: Keko übernimmt keine Verantwortung für die falsche Handhabung oder unkorrekte Installation seiner Produkte. Nach dem Gebrauch des Produktes/ der Verpackung wird eine angemessene Entsorgung entsprechend des jeweiligen Materials empfohlen und gemäß der geltenden Gesetze.

Die Produkte von Keko haben vorwiegend dekorativen Zweck und garantieren nicht die Sicherheit des Fahrzeuginsassen oder des Fahrzeugs im Falle eines Zusammenstoßes oder eines Überschlags.

Keko Acessórios S.A. garantit à l'acheteur initial des produits Keko, pour une durée de trois ans à compter de la date d'achat initiale que le produit est exempt de tout défaut de matière première, main-d'œuvre ou finition. En vertu de cette garantie, il est de la responsabilité de Keko de réparer ou remplacer, à sa charge, toutes les parties du produit qui s'avèrent défectueuses. Cette garantie n'est pas applicable aux produits qui ont été abîmés suite à une collision, un mauvais emploi, un nettoyage incorrecte, une installation incorrecte, ni à aucun produit qui a été modifié depuis sa conception initiale ou a eu son numéro de série enlevé.

Entretien, nettoyage et durabilité: Pour nettoyer utiliser seulement de l'eau, du savon neutre ainsi qu'une éponge ou de la flanelle. Pour conserver les parties chromées, utiliser régulièrement de la cire auto. Ne jamais utiliser de produits chimiques ou abrasifs pour ne pas rayer et exposer le produit à la corrosion.

Reclamation sous garantie: solliciter le magasin où l'accessoire a été acheté afin d'évaluer le défaut. S'il est prouvé qu'il s'agit de la responsabilité de Keko, la pièce sera réparée ou remplacée sans frais. La réparation ou remplacement des parties ne donne pas une extension au période de garantie donné.

Termes de responsabilité de Keko: Keko décline toute responsabilité pour le mauvais emploi ou l'installation incorrecte de ses produits. Après l'utilisation du produit/de l'emballage, nous recommandons de jeter les déchets dans le vide-ordures indiqué selon le type de matériau en vertu de la loi applicable.

Les produits Keko sont simplement décoratifs et ils ne garantissent pas la sécurité de l'occupant du véhicule en cas de retournement ou d'autre type d'accident.

Keko Acessorios S.A. garantisce all'acquirente originale dei prodotti Keko, per il periodo di tre anni dalla data di acquisto che il prodotto è senza difetti in materie prime, fabbricazione o finitura ed è obbligo di Keko, in questa garanzia, di riparare o sostituire, a elezione di Keko, qualsiasi parte o parti del prodotto che risulti difettosa. Questa garanzia non è applicabile a prodotti che hanno subito danni da collisioni, maltratto, uso improprio, pulizia incorretta e installazione incorretta o a qualsiasi prodotto che è stato alterato dalla sua concezione originale o con il numero di serie rimosso.

Mantenimento, pulizia e durata: per la pulizia usare solo acqua, sapone neutro e spugna o un panno. Usare periodicamente cera per auto per conservare le parti cromate. Non usare mai prodotti chimici o abrasivi per non graffiare ed esporre il prodotto a corrosione.

Richiesta di Garanzia: richiedere al negozio dove l'accessorio è stato acquistato per valutare il difetto. Se è dimostrata la colpa di Keko, la parte sarà riparata o sostituita gratuitamente. La riparazione o sostituzione delle parti non comporterà l'estensione del periodo di garanzia previsto.

Termini di Responsabilità di Keko: Keko non si assume nessuna responsabilità per il maltrattamento o l'installazione sbagliata dei suoi prodotti. Dopo aver usato il prodotto/imballaggio, raccomandiamo la destinazione appropriata per ogni tipo di materiale in base alla legge applicabile.

I prodotti Keko sono puramente decorativi e non garantiscono la sicurezza degli occupanti del veicolo nel caso di un ribaltamento o incidente con un altro veicolo.



K396

**RAM DC 12-
RAM DC 12-
RAM DC 12-
Integrale Halterung
Marchepied intégral
Pedana Integrale**



Die folgende Gebrauchsanweisung bezieht sich auf die linke Seite des Vehikels (Fahrerseite).
Les instructions suivantes correspondent au côté gauche du véhicule (conducteur).
Le seguenti istruzioni di installazione si riferiscono al lato sinistro del veicolo (lato guida).

Artikel Item Articolo	Menge Quant Q.tà	Beschreibung Description Descrizione
A	12	M6x1,00 Selbsthemmende Gewindemutter Écrou autobloquant M6x1,00 Bullone Autobloccante M6x1,00
B	06	M10x1,50 Bullone Autobloccante Écrou hexagonal M10x1,50 Bullone Esagonale M10x1,50
C	12	M10x1,5x30 Hex. Schraube Vis hexagonal M10x1,5x30 Vite Esagonale M10x1,5x30
D	12	M06x18x1,6 Flache Unterlegscheibe Rondelle plate M06x18x1,6 Rondella Piatta M06x18x1,6
E	06	M10x21x2,0 Flache Unterlegscheibe Rondelle plate M10x21x2,0 Rondella Piatta M10x21x2,0
F	04	Verschlusszubehör Mécanisme de verrouillage Meccanismo di Blocco
G	02	Zentraler Verschluss Mécanisme de verrouillage central Meccanismo di Blocco Centrale
H	02	Lateral Support links Support latéral gauche Supporto Laterale Sinistro
I	02	Lateral Support rechts Support latéral droit Supporto Laterale Destro
J	01	Lateral Support hinten links Support latéral gauche arrière Supporto Posteriore Laterale Sinistro
K	01	Lateral Support hinten rechts Support latéral droit arrière Supporto Posteriore Laterale Destro
L	01	Seitliche Struktur rechts Integr. Halterung Structure côté droit marchepied intégral Struttura Lato Destro Pedana Integrale
M	01	Seitliche Struktur links Integr. Halterung Structure côté gauche marchepied intégral Struttura Lato Sinistro Pedana Integrale

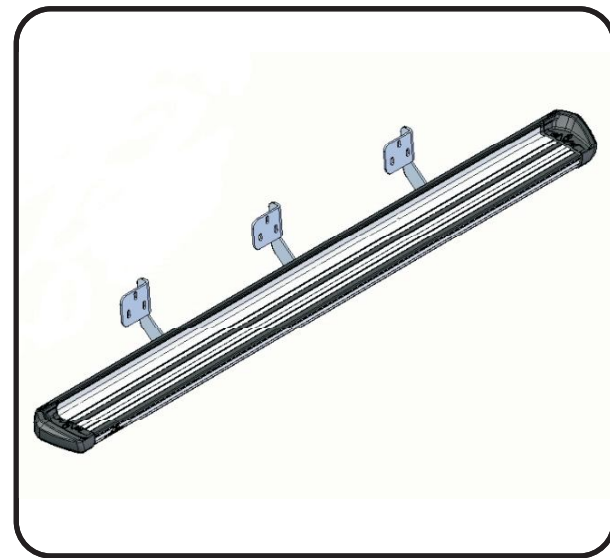

Suportes

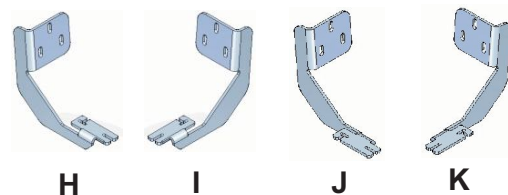

**AUFBAUANLEITUNG/ MANUEL DE MONTAGE/ MANUALE DI ASSEMBLAGGIO
N° 4.1460.0577 - Rev:04 - 09/10/14**

Rua Adhau Mantovani - Linha 80 - Cx. Postal 336 - Flores da Cunha - RS - Brasil
CEP 95270-000 - www.keko.com.br keko@keko.com.br (0-XX-54) 3279-5700

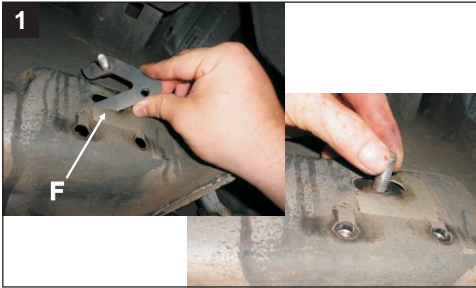

1
Verschlusszubehör "F" in die bereits existierenden Löcher im vorderen Bereich des Vehikels positionieren.

Positionner le mécanisme de verrouillage "F" dans les trous existants à l'avant du véhicule.

Posizionare il Meccanismo di Blocco "F" nei fori già esistenti nella parte anteriore del veicolo.



3
Im zentralen Teil, Verschluss „G“ in die Löcher der Struktur einfügen.

Au milieu, positionner le mécanisme de verrouillage central "G" dans les trous de la structure.

Nella parte centrale, posizionare il blocco "G" nei fori della struttura.

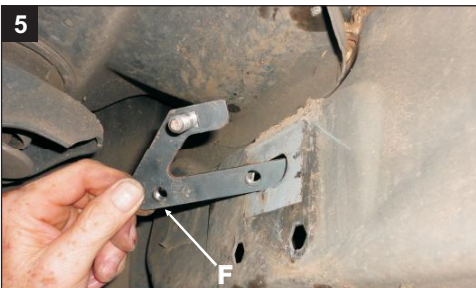

5
Im hinteren Teil des Vehikels, Verschlusszubehör "F" in die bereits existierenden Löcher in die Struktur des Vehikels positionieren, wie im vorderen Teil (Schritt 1).

Positionner le mécanisme de verrouillage "F" dans les trous existants à l'avant du véhicule, de la même façon que l'avant du véhicule.

Posizionare il meccanismo di blocco "F" nei fori esistenti nella parte posteriore del veicolo, come nella parte anteriore (passo 1).

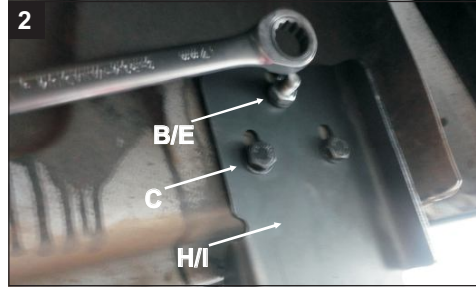

2
Support "H" oder "I" positionieren (je nach Seite, die zusammengebaut wird) Gewindemuttern "B", Unterlegscheiben "E" und Schrauben "C" benutzen. "E" und Schrauben "C".

HINWEIS: EXTREME VORSICHT WAHREN, WENN DIE SUPPORTS FESTGEMACHT WERDEN, UM DAS ABFALLEN AUF DIE STRUKTUR DES VEHIKELS ZU VERHINDERN.
Placer le support "H" ou "I" (considérer le côté assemblé) et fixer avec l'écrou "B", rondelles "E" et vis "C".

NOTE: FAIRE EXTRÊMEMENT ATTENTION AU MOMENT DE COLLOQUER LE SUPPORT POUR ÉVITER CHUTES SUR LA STRUCTURE DU VÉHICULE.

Collocare il supporto "H" o "I" (considerare il lato che si sta assemblando) e fissarlo con il bullone "B", le rondelle "E" e le viti "C".

NOTA: FARE MOLTA ATTEZIONE QUANDO SI FISSA IL SUPPORTO PER EVITARE CADUTE NELLA STRUTTURA DEL VEICOLO.

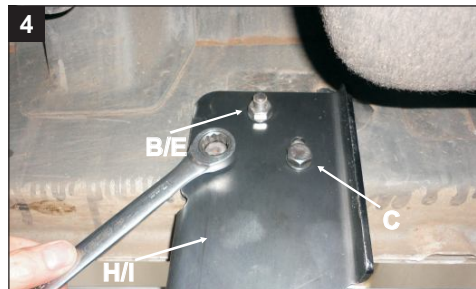

4
Stütze "H" oder "I" platzieren (je nach Seite, die zusammengebaut wird) und festigen, Gewindeschrauben "B", Unterlegscheiben "E" und Schrauben "C" benutzen.

Placer le support "H" ou "I" (considérer le côté assemblé) et fixer avec l'écrou "B", rondelles "E" et vis "C".

Collocare il supporto "H" o "I" (considerate il lato che si sta assemblando) e fissarlo usando il bullone "B", le rondelle "E" e le viti "C".



6
Stütze "J" oder "K" positionieren (je nach Seite, die zusammengebaut wird) und mit den Gewindemuttern „B“, den Unterlegscheiben „E“ und den Schrauben „C“ sichern.

Placer le support "J" ou "K" (considérer le côté assemblé) et fixer avec l'écrou "B", rondelles "E" et vis "C".

Collocare il supporto "J" o "K" (considerare il lato che si sta assemblando) e fissarlo usando il bullone "B", le rondelle "E" e le viti "C".

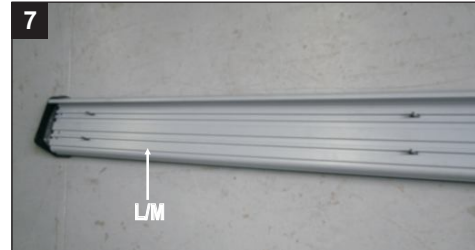

7
Schrauben entlang der Struktur "L/M" verteilen, diese dabei nah an den Stützhalterungen "H", "I", "J" und "K" lassen.

Distribuer les vis sur la structure "L/M", laissez-les proches de la position du support "H", "I", "J" et "K".

Distribuire le viti lungo la struttura "L/M", lasciandole vicine alla posizione dei supporti "H", "I", "J" e "K".

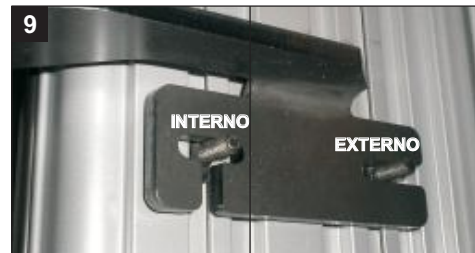

9
Um die Struktur "L" einzufügen, zuerst die externe Schraube anpassen und danach die interne Schraube bis zur Stützhalterung schieben.

Pour insérer la structure "L", ajuster le vis externe et glisser ensuite le vis interne jusqu'au support.

Per inserire la struttura "L", prima inserire la vite esterna, e poi, far scivolare la vite su fino al supporto.



11
Um kosmetische Schäden am Fahrzeug, regelmäßige Accessoire der Feststellung, dass der Bügel ist voll mit Kanu (Karosserie) ausgerichtet zu verhindern. Die Kunststoff-Finish auf der oberen Stufe wird in vollem Umfang in das Boot des Fahrzeugs (Karosserie) an Lärm zu vermeiden unterstützt werden.

Pour prévenir les dommages cosmétiques au véhicule, accessoire régulière en notant que l'étrier est parfaitement aligné avec le canoë (carrosserie).

La finitura in plastica sur l'étape supérieure doit être entièrement pris en charge dans le bateau du véhicule (carrosserie) pour éviter le bruit.

Per evitare danni estetici al veicolo, accessorio regolare notando che la staffa è completamente allineato con canoa (carrozzeria).

La finitura plastica sul gradino superiore deve essere completamente supportato nella barca del veicolo (carrozzeria) per evitare il rumore.



8
Das Trittbrett sollte mit dem Keko Selbstkleber (Detail) versehen sein, der sich an der front des Vehikels befindet (rechts/links).

Le marche pied doit comporter l'adhésif Keko (détail) à avant du véhicule (droit/gauche).

La pedana deve restare con l'adesivo di Keko (dettaglio) situato nella parte frontale del veicolo (destra/sinistra).



10
Empfohlene Ausrichtung:
Das äußere Ende der Kabine mit der Plastikspitze ausrichten, gemäß der oberen Abbildung.

Allignement suggéré:
Aligner le bout de la cabine avec l'extrémité en plastique du marchepied, comme indiqué sur la photo.

Allineamento suggerito:
Allineare l'estremità di entrata con la punta di plastica delle pedane, come mostrato sulla foto sopra.

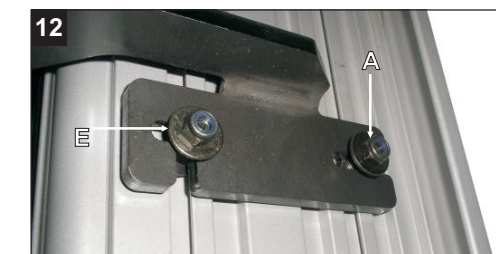

12
Festigen mit Unterlegscheiben "E" und Gewindemuttern "A".

Attacher avec les rondelles "E" et les écrous "A".

Fissare usando la rondelle "E" e i bulloni "A".