



ITEM Item Itm	QUANT. Qty. Cant.	DESCRIÇÃO Description Descripción
A	01	Estribo Direito Right Step Bar Estribo Derecho
B	01	Estribo Esquerdo Left Step Bar Estribo Izquierdo
C	03	Suporte Direito Right Support Soporte Derecho
D	03	Suporte Esquerdo Left Support Soporte Izquierdo
E	06	Parafuso Sext. M8x1,25x20 M8x1,25x20 Hex. Bolt Torn. Hex. M8x1,25x20
F	12	Arruela Lisa M8x17 M8x17 Flat Washer Arandela Lisa M8x17
G	12	Arruela Lisa M6x1,6x18 M6x1,6x18 Flat Washer Arandela Lisa M6x1,6x18
H	06	Porca Sext. AF. M8x1,25 M8x1,25 Hex. SL. Nut Tuerca Hex. AF. M8x1,25
I	12	Porca Sext. AF. M6 M6 Hex. SL. Nut Tuerca Hex. AF. M6

K248

Estribo Integral K1 Cinza/Preto | Triton 2008 - 2016
K1 Step Bar Integral Grey/Black | Triton 2008 - 2016
Estribo Integral K1 Gris/Negro | Triton 2008 - 2016

K343

Estribo Integral K1 L200 | 2016 -
K1 Step Bar Integral L200 | 2016 -
Estribo Integral K1 L200 | 2016 -

PARTES INCLUSAS / Parts Included / Piezas Incluidas

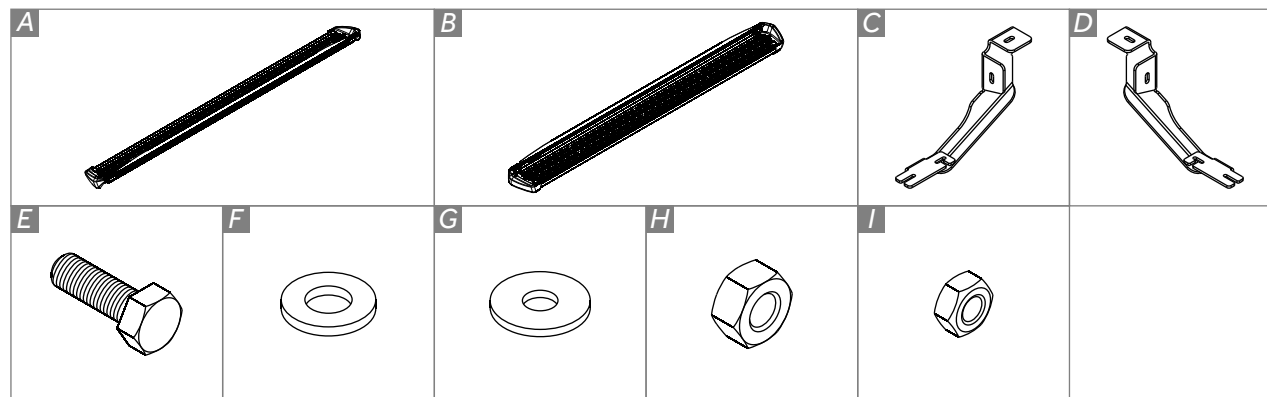

FERRAMENTAS / Tools / Herramientas





1
Localize os pontos de fixação no chassi, nas partes dianteira, central e traseira, no lado direito do veículo. Posicione o Suporte Direito "C" no parafuso original do chassi.

Locate the fixation points on the chassis, on the front, center and rear parts, on the right side of the vehicle. Position the "C" Right Support on the chassis original bolt.

Localice los puntos de fijación en el chasis, en las partes delantera, central y trasera, en el lado derecho del vehículo. Coloque el Soporte Derecho "C" en el tornillo original del chasis.



2
Para fixar o Suporte Direito "C", utilize um Parafuso "E", duas Arruelas "F" e uma Porca "H". Repita os passos 1-2 com os Suportes Direitos "C" restantes e, com os Suportes Esquerdos "D", no outro lado do veículo.

For fixing the "C" Right Support, use one "E" Bolt, two "F" Washers and one "H" Nut. Repeat the steps 1-2 with the remaining "C" Right Supports and, with the "D" Left Supports, on the other side of the vehicle.

Para fijar el Soporte Derecho "C", utilice un Tornillo "E", dos Arandelas "F" y una Tuerca "H". Repita los pasos 1-2 con los Soportes Derechos "C" restantes y, con los Soportes Izquierdos "D", en el otro lado del vehículo.



3
Distribua os parafusos dos Estribos "A" e "B", deixando-os próximos às posições dos Suportes "C" e "D".

Distribute the bolts of the "A" and "B" Step Bars, leaving them close to the positions of the "C" and "D" Supports.

Distribuya los tornillos de los Estribos "A" y "B", dejándolos cerca de las posiciones de los Soportes "C" y "D".

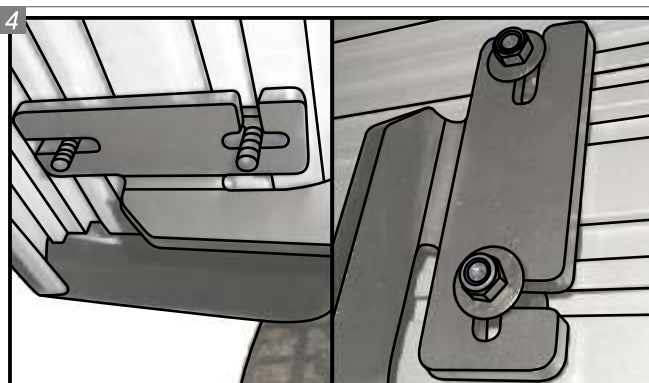

4
Posicione os Estribos "A" e "B", encaixando seus parafusos nos suportes. Coloque Arruelas "G" e Porcas "I", alinhe o estribo ao veículo e dê aperto final nas fixações.

Position the "H" Step Bars, fitting its bolts on the supports. Place "G" Washers and "I" Nuts, align the stepbar to the vehicle and give final grip.

Posicione los Estribos "H", encajando sus tornillos en los soportes. Coloque Arandelas "G" y Tuercas "I", alinee el estribo con el vehículo y dé apriete final en todas las fijaciones.

As fixações devem ser revisadas e apertadas a cada 10.000 Km.

Fixings must be checked and tightened every 10,000 km.

Las fijaciones deben ser revisadas y apretadas cada 10.000 km.

Os próximos passos são referentes à montagem dos kits K3, adquiridos separadamente.

The next steps concern the assembly of the K3 kits, purchased separately.

Los próximos pasos son para la instalación de los kits K3, adquiridos por separado.

KITS K3

K668

K333

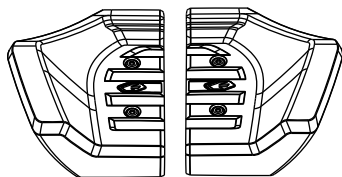

Ponteiras Dianteiras K3
K3 Front Tips
Punteras Delanteras K3

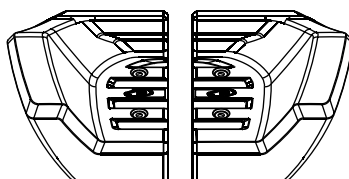

Ponteiras Traseiras K3
K3 Rear Tips
Punteras Traseras K3

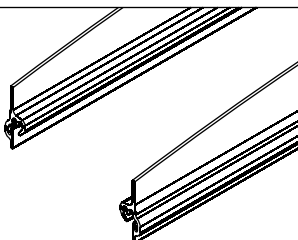

Perfil de PVC K3
PVC Profile K3
Perfil de PVC K3

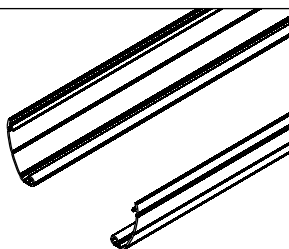

Perfil de Alumínio K3
Aluminum Profile K3
Perfil de Aluminio K3

Existem duas opções de Kit K3 comercializadas separadamente:

There are two options of K3 Kit marketed separately:

Hay dos opciones de Kit K3 comercializadas por separado:

K659 PONTEIRAS K3 / K3 Tips / Punteras K3

PONTEIRAS K3 / K3 Tips / Punteras K3

K786 PERFIL DE PVC K3 / PVC Profile K3 / Perfil de PVC K3

PERFIL DE ALUMÍNIO K3 / Aluminum Profile K3 / Perfil de Aluminio K3

PROCEDIMENTO PADRÃO / Standard Procedure / Procedimiento Estándar

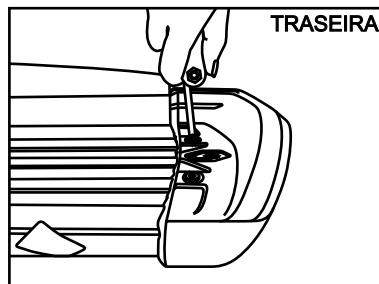
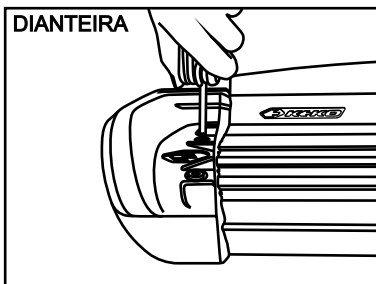

Com o auxílio de uma chave torx T30, remova os parafusos que prendem as ponteiras K1 e reserve-os. Remova as ponteiras também.

With the aid of a T30 torx wrench, remove the bolts that secure the K1 tips and save them. Remove the tips too.

Con la ayuda de una llave torx T30, retire los tornillos que sujetan las punteras K1 y guárdelas. Retire las punteras también.

PONTEIRAS K3 / K3 Tips / Punteras K3

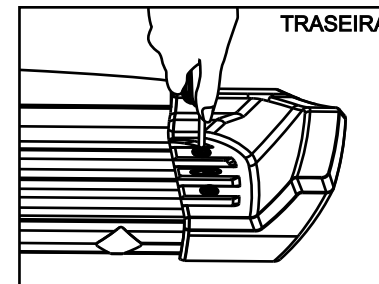
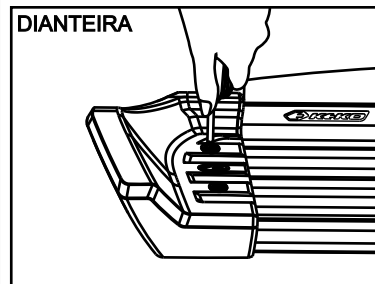

Posicione as ponteiras K3 em suas respectivas posições e fixe-as ao estribo com o auxílio dos parafusos previamente removidos.

Position the K3 tips on their respective positions and fix them to the step bar with the aid of the previously removed bolts.

Coloque las punteras K3 en sus respectivas posiciones y fijelas a la barra de paso con ayuda de los tornillos extraídos anteriormente.

PERFIL DE PVC K3 / PVC Profile K3 / Perfil de PVC K3

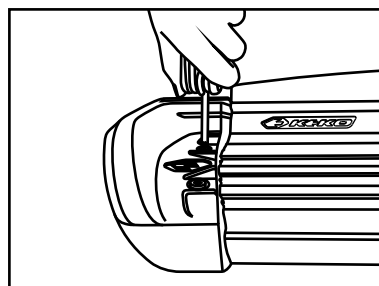
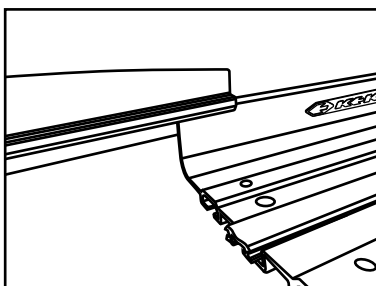

Retire o perfil que já está no estribo. Encaixe a parte de baixo do perfil de PVC com o topo do estribo e arraste-o até que todo seu comprimento esteja posicionado corretamente. Após isso, recolque as ponteiras nas extremidades.

Remove the profile that it's already on the step bar. Fit the lower part of the PVC profile on the top of the step bar and drag it until all its length is correctly positioned. Then, replace the tips on the extremities.

Eliminar el perfil que ya está en el estribo. Coloque la parte inferior del perfil de PVC en la parte superior del estribo y arrástrela hasta que toda su longitud estea colocada correctamente. Luego, volva a poner las punteras en las extremidades.

PERFIL DE ALUMÍNIO K3 / Aluminum Profile K3 / Perfil de Aluminio K3

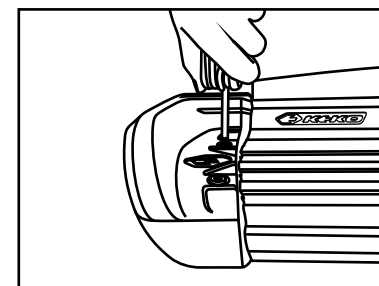
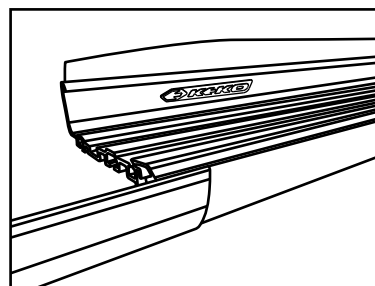

Encaixe a extremidade do perfil de alumínio na parte inferior frontal do estribo e arraste-o até que todo seu comprimento esteja posicionado corretamente. Após isso, recolque as ponteiras nas extremidades.

Fix the extremity of the aluminum profile on the inferior front part of the step bar and drag it until all its length is correctly positioned. Then, replace the tips on the extremities.

Fijar la extremidad del perfil de aluminio en la parte frontal inferior del estribo y arrastrarlo hasta que toda su longitud estea correctamente colocada. Luego, vuelva a poner las punteras en las extremidades.

GARANTIA / Warranty / Garantía

Keko Acessórios S.A. concede ao comprador original dos produtos Keko garantia de três anos a partir da data da compra original por defeito de fabricação em matéria-prima, mão-de-obra ou acabamento, em serviço ou uso normal, sendo devidamente comprovados. Excluem a garantia danos ocasionados por colisões, uso indevido do produto como sobrecarga, limpeza incorreta, instalação inadequada, alteração da concepção original do produto ou nº de série (disponível no produto e na embalagem) de fabricação removido.

Conservação, limpeza e durabilidade: para limpeza utilizar somente água, sabão neutro, esponja ou flanela. Para conservação de produtos com acabamento cromo utilizar periodicamente cera automotiva. Nunca utilizar produtos químicos ou abrasivos, dado que seus componentes riscam o acabamento e expõe à corrosão os produtos com acabamento em cromo e danificam os produtos em plástico.

Solicitação da garantia: solicitar à loja em que foi efetuada a compra a avaliação do problema. Em caso de reclamação procedente, a peça será substituída sem ônus ao proprietário. O conserto ou substituição das partes do equipamento não ocasionará prolongamento do prazo de garantia estabelecido para o mesmo.

Termo de responsabilidade dos produtos Keko: a Keko não assume qualquer responsabilidade em virtude de ocorrências de qualquer natureza, decorrentes da má utilização/instalação dos seus produtos. Após a utilização do produto/embalagem recomendamos a correta destinação para cada tipo de material conforme lei vigente.

Os produtos Keko são comercializados como acessórios meramente decorativos e não devem ser considerados como medida de proteção para o veículo ou passageiros em casos de colisão ou capotagem.

Keko Acessórios S.A. warrants to the original purchaser of Keko's products, for the period of three years, from the date of the purchase, that the product is free from defects in raw material, workmanship or finishing and it is Keko's obligation, under this warranty, to repair or replace, at Keko's election, any part or parts of the product which prove to be defective. This warranty shall not apply to any product which has suffered damage from collision, mishandling, misuse, incorrect cleaning, and incorrect installation or to any product that has been altered from its original conception or had its serial number (available in the product and packaging) removed.

***Maintenance, cleaning and durability:** for cleaning use only water, neutral soap and sponge or flannel. Periodically use automotive wax to conserve the chrome-plated parts. Never use chemicals or abrasive products not to scratch and expose the product to corrosion.*

***Warranty Claim:** request the shop where the accessory was purchased to evaluate the defect. If proved to be Keko's liability, the part will be repaired or replaced without charge. The repair or replacement of the parts will not result in extension of the warranty term provided.*

***Keko's Liability Term:** Keko does not assume any responsibility for the mishandling or wrong installation of its products. After using the product/packaging we recommend the appropriate destination for each type of material according applicable law.*

Keko's products are merely decorative and do not guarantee the safety of the occupant or vehicle in case of a rollover or other vehicle accident.

Keko Accesorios S.A. le concede al comprador original de los productos Keko garantía de tres años a partir de la fecha de compra original por defecto de fabricación en la materia prima, mano de obra o terminación, en servicio o durante el uso normal, siempre que debidamente comprobados. Se excluyen de la garantía los daños ocasionados por colisión, uso indebido del producto como exceso de carga, limpieza incorrecta, instalación inadecuada, alteración de la concepción original del producto o cuando se haya retirado el número de serie (disponible en el producto y en el empaque) de fabricación.

***Conservación, limpieza y durabilidad:** para limpieza, utilizar solamente agua, jabón neutro, esponja o flanela. Para la conservación de productos con terminación cromo, utilizar periódicamente cera para automóviles. Nunca utilizar productos químicos o abrasivos, dado que sus componentes arañan la terminación y exponen los productos con terminación de cromo a la corrosión, perjudicando los productos de plástico.*

***Solicitud de lagarantía:** solicitar la evaluación del problema en el establecimiento donde se efectuó la compra. En caso de reclamación procedente, se cambiará la pieza sin cargo para el propietario. La reparación o cambio de las partes del equipo no representa prolongación de su plazo de garantía original.*

***Término de responsabilidad de los productos Keko:** Keko no asume ninguna responsabilidad en virtud de cualquier tipo de avería que resulte de mala utilización/instalación de sus productos. Después de la utilización del producto/empaque recomendamos el destino apropiado para cada tipo de material, según la legislación aplicable.*

Los productos Keko se comercializan como accesorios meramente decorativos y no se deben considerar como medida de protección del vehículo o de sus pasajeros en caso de colisión o volcamiento.

SAK: SERVIÇO DE ATENDIMENTO KEKO

54 3279.5811 sak@keko.com.br