

## GARANTIA / WARRANTY / GARANTÍA

**Keko Acessórios S.A.** concede ao comprador original dos produtos Keko garantia de três anos a partir da data da compra original por defeito de fabricação em matéria-prima, mão-de-obra ou acabamento, em serviço ou uso normal, sendo devidamente comprovados. Excluem a garantia danos ocasionados por colisões, uso indevido do produto como sobrecarga, limpeza incorreta, instalação inadequada, alteração da concepção original do produto ou n° de série de fabricação removido.

**Conservação, limpeza e durabilidade:** Para limpeza utilizar somente água, sabão neutro, esponja ou flanela. Para conservação de produtos com acabamento cromo utilizar periodicamente cera automotiva. Nunca utilizar produtos químicos ou abrasivos, dado que seus componentes riscam o acabamento e expõe a corrosão os produtos com acabamento em cromo e danificam os produtos em plástico.

**Solicitação da garantia:** solicitar à loja em que foi efetuada a compra a avaliação do problema. Em caso de reclamação precedente, a peça será substituída sem ônus ao proprietário. O consento ou substituição das partes do equipamento não ocasionará prolongamento do prazo de garantia estabelecido para o mesmo.

**Termo de responsabilidade dos produtos Keko:** a Keko não assume qualquer responsabilidade em virtude de ocorrências de qualquer natureza, decorrentes da má utilização/instalação dos seus produtos. Após a utilização do produto/embalagem recomendamos a correta destinação para cada tipo de material conforme lei vigente.

**Os produtos Keko são comercializados como acessórios meramente decorativos e não devem ser considerados como medida de proteção para o veículo ou passageiros em casos de colisão ou capotagem.**

**Keko Acessórios S.A.** warrants to the original purchaser of Keko's products, for the period of three years, from the date of the purchase, that the product is free from defects in raw material, workmanship or finishing and it is Keko's obligation, under this warranty, to repair or replace, at Keko's election, any part or parts of the product which prove to be defective. This warranty shall not apply to any product which has suffered damage from collision, mishandling, misuse, incorrect cleaning, and incorrect installation or to any product that has been altered from its original conception or had its serial number removed.

**Maintenance, cleaning and durability:** For cleaning use only water, neutral soap and sponge or flannel. Periodically use automotive wax to conserve the chrome-plated parts. Never use chemicals or abrasive products not to scratch and expose the product to corrosion.

**Warranty Claim:** request the shop where the accessory was purchased to evaluate the defect. If proved to be Keko's liability, the part will be repaired or replaced without charge. The repair or replacement of the parts will not result in extension of the warranty term provided.

**Keko's Liability Term:** Keko does not assume any responsibility for the mishandling or wrong installation of its products. After using the product/packaging we recommend the appropriate destination for each type of material according applicable law.

**Keko's products are merely decorative and do not guarantee the safety of the occupant or vehicle in case of a rollover or other vehicle accident.**

**Keko Accesorios S.A.** le concede al comprador original de los productos Keko garantía de tres años a partir de la fecha de compra original por defecto de fabricación en la materia prima, mano de obra o terminación, en servicio o durante el uso normal, siempre que debidamente comprobados. Se excluyen de la garantía los daños ocasionados por colisión, uso indebido del producto como exceso de carga, limpieza incorrecta, instalación inadecuada, alteración de la concepción original del producto o cuando se haya retirado el número de serie de fabricación.

**Conservación, limpieza y durabilidad:** Para limpieza, utilizar solamente agua, jabón neutro, esponja o flanela. Para la conservación de productos con terminación cromo, utilizar periódicamente cera para automóviles. Nunca utilizar productos químicos o abrasivos, dado que sus componentes arañan la terminación y exponen los productos con terminación de cromo a la corrosión, perjudicando los productos de plástico.

**Solicitud de la garantía:** solicitar la evaluación del problema en el establecimiento donde se efectuó la compra. En caso de reclamación precedente, se cambiará la pieza sin cargo para el propietario. La reparación o cambio de las partes del equipo no representa prolongación de su plazo de garantía original.

**Término de responsabilidad de los productos Keko:** Keko no asume ninguna responsabilidad en virtud de cualquier tipo de avería que resulte de mala utilización/instalación de sus productos. Después de la utilización del producto/empaque recomendamos el destino apropiado para cada tipo de material, según la legislación aplicable.

**Los productos Keko se comercializan como accesorios meramente decorativos y no se deben considerar como medida de protección del vehículo o de sus pasajeros en caso de colisión o volcamiento.**



K252

Hilux CD 05- / SW4

Estribo Integral

K260

Hilux DC 05- / SW4

Integral Stirrup

K660

Hilux CD 05- / SW4

Estribo Integral



As seqüências de montagem desse manual referem-se ao lado esquerdo do veículo (motorista).

The following installation instructions refer to the left side of vehicle (driver's)

Las secuencias de montaje de este manual se refieren al lado izquierdo del vehículo (conductor).

ITEM Item Ítem	QUANT. Qty. Cant.	DESCRIÇÃO Description Descripción
A	12	Arruela Lisa M6x18x1,6 M6x18x1,6 Flat Washer Arandela Lisa M6x18x1,6
B	12	Arruela Lisa M8x17 M8x17 Flat Washer Arandela Lisa M8x17
C	02	Estrutura Lado D/E Estribo Integral Structure side R/L Integral stirrup Estructura Lado D/I Estribo Integral
D	10	Parafuso sextavado M8x25x1,25 M8x25x1,25 Hex. Bolt Tornillo Hexagonal M8x25x1,25
E	12	Porca Auto-frenante M6x1,00 M6x1,00 self-breaking nut Tuerca autobloqueante M6x1,00
F	02	Porca Auto-frenante M8x1,25 M8x1,25 self-locking nut Tuerca autobloqueante M8x1,25
G	02	Suporte Central LD / LE Central bracket RS / LS Soporte central LD / LI
H	02	Suporte Dianteiro LD / LE Front bracket RS / LS Soporte delantero LD / LI
I	02	Suporte Traseiro LD / LE Rear bracket RS / LS Soporte trasero LD / LI



MANUAL DE MONTAGEM / ASSEMBLY MANUAL / MANUAL DE MONTAJE  
N° 4.1460.0377 - Rev:04 - 13/10/2014

Rua Adhault Mantovani - Linha 80 - Cx. Postal 336 - Flores da Cunha - RS - Brasil  
CEP 95270-000 - www.keko.com.br keko@keko.com.br (0-XX-54) 3279-5700

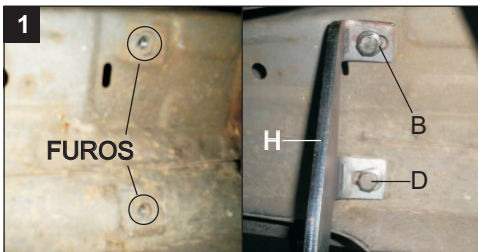

**1**

**Suporte Dianteiro:**  
Fixar o suporte dianteiro "H" nos furos (roscas) existentes no veículo, utilizando parafusos "D" e arruelas "B".

**Front bracket:**  
Attach front bracket "H" into the holes (threaded) in the vehicle using screws "D" and washers "B".

**Suporte delantero:**  
Fije el soporte delantero "H" en los orificios (roscas) existentes en el vehículo, utilizando tornillos "D" y arandelas "B".

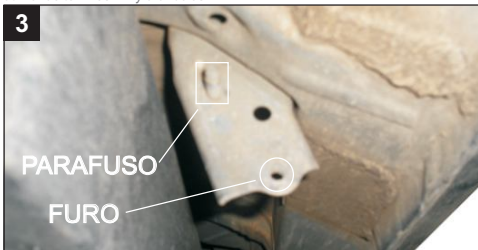

**3**

**Suporte Central:**  
O suporte central "G" será fixado em uma chapa existente no veículo, conforme a imagem. A fixação será feita através de um parafuso e um furo já existentes. Junto ao furo, também há uma porca soldada, que será utilizada.

**Central bracket:**  
Central bracket "G" shall be attached in a plate on the vehicle, according to the picture. The attachment is made through existing screw and hole. Next to the hole, there is also a welded nut, which shall be used.

**Suporte central:**  
El soporte central "G" será fijado en una placa existente en el vehículo, de acuerdo a la imagen. La fijación será hecha a través de un tornillo y un orificio ya existentes. Junto al orificio, también hay una tuerca soldada, que será utilizada.

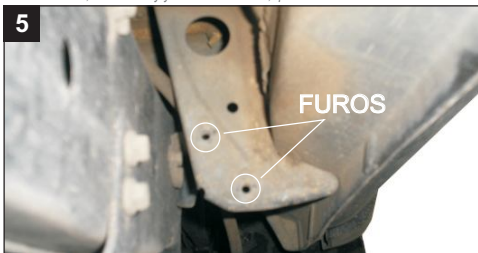

**5**

**Suporte Traseiro:**  
O suporte traseiro "I" será fixado em uma chapa existente no veículo, conforme a imagem. A fixação será feita através de dois furos e duas porcas já existentes na chapa.

**Rear bracket:**  
Rear support "I" shall be attached onto a plate on the vehicle, according to the picture. The attachment is made through two holes and two existing bolts on the plate.

**Suporte trasero:**  
El soporte trasero "I" será fijado en una placa existente en el vehículo, de acuerdo a la imagen. La fijación será hecha a través de dos orificios y dos tuercas ya existentes en la placa.



**2**

Observar para que as dobras do suporte "H" fiquem voltadas para a frente do veículo.

Take care so that the folds of bracket "H" are facing the front of the vehicle.

Observe para que los dobleces del soporte "H" queden volteados hacia el frente del vehículo.

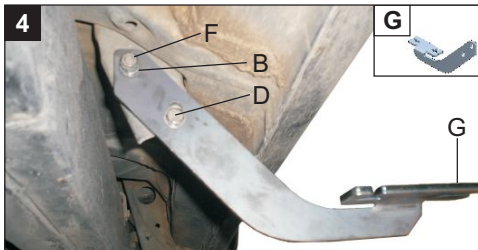

**4**

Fixar o suporte central "G" utilizando arruelas "B", parafuso "D", porca "F", parafuso e porca já existentes. Observar para que a dobra do suporte "G" fique voltada para a frente do veículo.

Attach central bracket "G" using washers "B", screw "D", nut "F", and vehicle's bolt and nut. Take care so that the fold in bracket "G" is facing the front of the vehicle.

Fije el soporte central "G" utilizando arandelas "B", tornillo "D", tuerca "F", tornillo y tuerca ya existentes. Observe para que el doblez del soporte "G" quede volteado hacia el frente del vehículo.

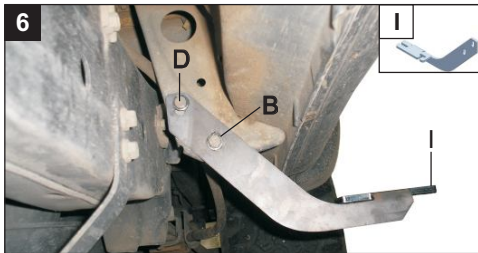

**6**

Fixar o suporte traseiro "I", utilizando parafusos "D", arruelas "B", e porcas já existentes no veículo. Observar para que a dobra do suporte "I" fique voltada para a traseira do veículo.

Attach rear bracket "I" by using screws "D", washers "B" and nuts existing on the vehicle. Take care so that the fold of the bracket "I" is facing the rear of the vehicle.

Fije el soporte trasero "I", utilizando tornillos "D", arandelas "B", y tuercas ya existentes en el vehículo. Observe para que el doblez del soporte "I" quede volteado hacia la trasera del vehículo.

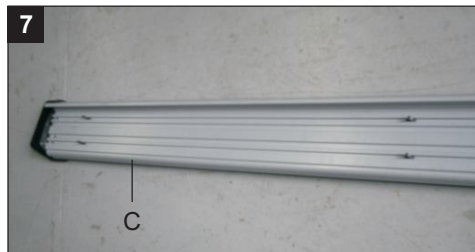

**7**

Distribuir os parafusos na estrutura "C", deixando-os próximos da posição dos suportes "H", "G" e "I".

Distribute the bolts along structure "C", leaving them close to the position of the brackets "H", "G" and "I".

Distribuya los tornillos en la estructura "C", dejándolos próximos de la posición de los soportes "H", "G" y "I".



**9**

Fixar utilizando arruelas "A" e porcas "E".

Attach by using washers "A" and nuts "E".

Fije utilizando arandelas "A" y tuercas "E".

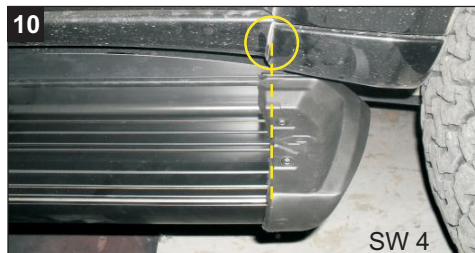

**10**

**Alinhamento sugerido Keko:**  
Alinhar o início do paralamas traseiro com o início da ponteira plástica.

**Keko alignment suggested:**  
Align the top of the rear fender with the onset of plastic tip.

**Alineamiento sugerido Keko:**  
Alinear el inicio de lo guardabarros trasero con el inicio de la puntera de plástico.



**8**

Para inserir a estrutura "C", encaixar primeiro o parafuso externo, e após, deslizar o parafuso interno até o suporte.

In order to insert structure "C", first fit the external screw, and next, slide the internal bolt up to the bracket.

Para insertar la estructura "C", primero encaje el tornillo externo y después deslice el tornillo interno hasta el soporte.

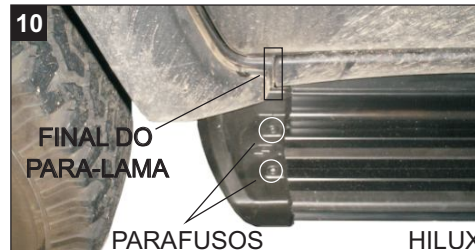

**10**

**Alinhamento sugerido Keko:**  
Alinhar os parafusos do estribo com o final do para-lama dianteiro, de acordo com a imagem.

**Keko alignment suggested:**  
Align the stirrup screws with the end of the front fender, according to the picture.

**Alineamiento sugerido Keko:**  
Alinee los tornillos del estribo con el final del guardabarros delantero, de acuerdo con la imagen.



**12**

Repetir os passos 8 e 9 para os três suportes. Repetir todos os passos para o lado direito do veículo (lado do passageiro). Quando montado, o estribo deve ficar com o adesivo Keko (detalhe) na parte dianteira nos estribo K, 1 e Estribo K3.

Repeat steps 5 and 6 for the three brackets. Repeat all the steps to the right side of the vehicle (passenger side). When mounted, the stirrup should be with the Keko adhesive (detail) on the front side in the stirrup K1, and Stirrup K3.

Repetir los pasos 8 y 9 para los tres soportes. Repita todos los pasos para el lado derecho del vehículo (lado del pasajero). Cuando montado, el estribo debe quedar con el adhesivo Keko (detalle) en la parte delantera en el estribo K1 y en los estribos K3.

## GARANTIE / GARANTIE / GARANZIA

**Keko Acessórios S.A.** garantiert dem Originalkäufer des Keko-Produktes für einen Zeitraum von drei Jahren und ab dem Zeitpunkt des Kaufes, dass das Produkt frei von Fehlern am Rohmaterial, in der Verarbeitung und Endbehandlung ist. Mit dieser Garantie verpflichtet sich Keko jedes Teil oder Teile des Produktes zu reparieren oder zu ersetzen, die nach Überprüfung von Keko als defekt gelten. Diese Garantie gilt weder für Produkte, die Schaden durch Zusammenstoß, falsche Handhabung, fehlerhaften Gebrauch, unsachgemäße Säuberung und unkorrekte Installation erfahren haben noch für das Produkt, das nicht für seinen ursprünglichen Zweck verwendet wurde oder von dem die Seriennummer entfernt worden ist.

**Instandhaltung, Säuberung und Beständigkeit:** Zur Reinigung nur Wasser, neutrale Seife, einen Schwamm oder ein Flanell benutzen. Für die Konservierung der Produkte mit Chromschicht, regelmäßig Autolackpflege mit Wachs verwenden. Niemals chemische- oder Scheuermittel verwenden, um die Produkte weder zu zerkratzen noch der Korrosion auszusetzen.

**Garantieanspruch:** in dem Geschäft wo der Kauf erfolgte, Bestandsaufnahme des Problems anfordern. Im Falle, dass Keko die Haftpflicht übernimmt, wird das defekte Teil repariert und für den Eigentümer entstehen keine Kosten. Die Reparatur oder das Auswechseln der Teile hat keine Verlängerung der Garantie zur Folge.

**Keko's Garantiebedingungen:** Keko übernimmt keine Verantwortung für die falsche Handhabung oder unkorrekte Installation seiner Produkte. Nach dem Gebrauch des Produktes/ der Verpackung wird eine angemessene Entsorgung entsprechend des jeweiligen Materials empfohlen und gemäß der geltenden Gesetze.

**Die Produkte von Keko haben vorwiegend dekorativen Zweck und garantieren nicht die Sicherheit des Fahrzeuginsassen oder des Fahrzeugs im Falle eines Zusammenstoßes oder eines Überschlags.**

**Keko Acessórios S.A.** garantit à l'acheteur initial des produits Keko, pour une durée de trois ans à compter de la date d'achat initiale que le produit est exempt de tout défaut de matière première, main-d'œuvre ou finition. En vertu de cette garantie, il est de la responsabilité de Keko de réparer ou remplacer, à sa charge, toutes les parties du produit qui s'avèrent défectueuses. Cette garantie n'est pas applicable aux produits qui ont été abîmés suite à une collision, un mauvais emploi, un nettoyage incorrecte, une installation incorrecte, ni à aucun produit qui a été modifié depuis sa conception initiale ou a eu son numéro de série enlevé.

**Entretien, nettoyage et durabilité:** Pour nettoyer utiliser seulement de l'eau, du savon neutre ainsi qu'une éponge ou de la flanelle. Pour conserver les parties chromées, utiliser régulièrement de la cire auto. Ne jamais utiliser de produits chimiques ou abrasifs pour ne pas rayer et exposer le produit à la corrosion.

**Réclamation sous garantie:** solliciter le magasin où l'accessoire a été acheté afin d'évaluer le défaut. S'il est prouvé qu'il s'agit de la responsabilité de Keko, la pièce sera réparée ou remplacée sans frais. La réparation ou remplacement des parties ne donne pas une extension au période de garantie donné.

**Termes de responsabilité de Keko:** Keko décline toute responsabilité pour le mauvais emploi ou l'installation incorrecte de ses produits. Après l'utilisation du produit/de l'emballage, nous recommandons de jeter les déchets dans le vide-ordures indiqué selon le type de matériau en vertu de la loi applicable.

**Les produits Keko sont simplement décoratifs et ils ne garantissent pas la sécurité de l'occupant du véhicule en cas de retournement ou d'autre type d'accident.**

**Keko Acessorios S.A.** garantisce all'acquirente originale dei prodotti Keko, per il periodo di tre anni dalla data di acquisto che il prodotto è senza difetti in materie prime, fabbricazione o finitura ed è obbligo di Keko, in questa garanzia, di riparare o sostituire, a elezione di Keko, qualsiasi parte o parti del prodotto che risulti difettosa. Questa garanzia non è applicabile a prodotti che hanno subito danni da collisioni, maltratto, uso improprio, pulizia incorretta e installazione incorretta o a qualsiasi prodotto che è stato alterato dalla sua concezione originale o con il numero di serie rimosso.

**Mantenimento, pulizia e durata:** per la pulizia usare solo acqua, sapone neutro e spugna o un panno. Usare periodicamente cera per auto per conservare le parti cromate. Non usare mai prodotti chimici o abrasivi per non graffiare ed esporre il prodotto a corrosione.

**Richiesta di Garanzia:** richiedere al negozio dove l'accessorio è stato acquistato per valutare il difetto. Se è dimostrata la colpa di Keko, la parte sarà riparata o sostituita gratuitamente. La riparazione o sostituzione delle parti non comporterà l'estensione del periodo di garanzia previsto.

**Termini di Responsabilità di Keko:** Keko non si assume nessuna responsabilità per il maltrattamento o l'installazione sbagliata dei suoi prodotti. Dopo aver usato il prodotto/imballaggio, raccomandiamo la destinazione appropriata per ogni tipo di materiale in base alla legge applicabile.

**I prodotti Keko sono puramente decorativi e non garantiscono la sicurezza degli occupanti del veicolo nel caso di un ribaltamento o incidente con un altro veicolo.**



K252  
K260  
K660

Hilux CD 05- / SW4  
Hilux DC 05- / SW4  
Hilux CD 05- / SW4

Integrale Halterung  
Marchepied Intégral  
Pedana Integrale



Die folgende Gebrauchsanweisung bezieht sich auf die linke Seite des Vehikels (Fahrerseite).  
Les instructions suivantes correspondent au côté gauche du véhicule (conducteur).  
Le seguenti istruzioni di installazione si riferiscono al lato sinistro del veicolo (lato guida).

Artikel Item Articolo	Menge Quant Q.tà	Beschreibung Description Descrizione
A	12	M6x18x1,6 Unterlegscheibe Rondelle Plate M6x18x1,6 Rondella Piatta M6x18x1,6
B	12	M8x17 Unterlegscheibe Rondelle Plate M8x17 Rondella Piatta M8x17
C	02	Seitliche Struktur R/L Integrale Halterung Structure coté D/G Marche pied Intégral Struttura lato D/S Pedana integrale
D	10	M8x25x1,25 Hex. Schraube Vis Hexagonal M8x25x1,25 Vite Esagonale M8x25x1,25
E	12	M6x1,00 Selbsthemmende Gewindemutter M6x1,00 self-breaking nut Tuerca autobloccante M6x1,00
F	02	M8x1,25 Selbstsichernde Écrou Autobloquant M8x1,25 Bullone Autobloccante M8x1,22
G	02	Stütze RS/LS Support CD/CG Supporto LD/LS
H	02	Vordere Stütze RS / LS Support frontal CD / CG Supporto anteriore LD/LS
I	02	Hintere Stütze RS / LS Support arrière CD / CG Supporto posteriore LD/LS

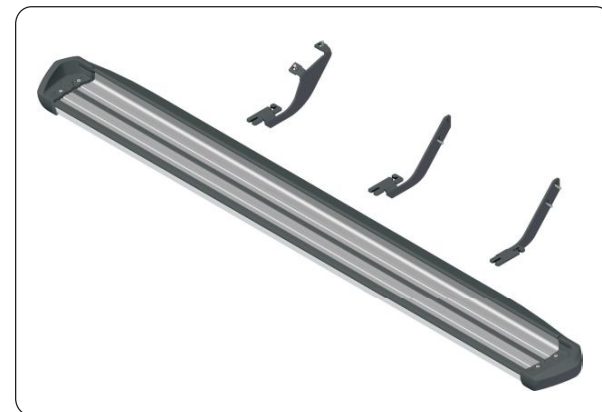

AUFBAUANLEITUNG/ MANUEL DE MONTAGE / MANUALE DI ASSEMBLAGGIO  
N° 4.1460.0377 - Rev:04 - 13/10/2014

Rua Adhault Mantovani - Linha 80 - Cx. Postal 336 - Flores da Cunha - RS - Brasil  
CEP 95270-000 - www.keko.com.br keko@keko.com.br (0-XX-54) 3279-5700



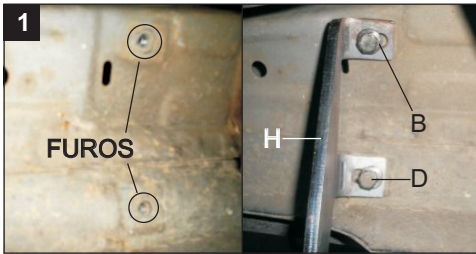

**Vordere Stütze:**  
Vordere Stütze "H" in die Löcher (mit Gewinde) die sich im Vehikel befinden, einfügen, Schrauben "D" und Unterlegscheiben "B" benutzen

**Support frontal:**  
Attacher le support frontal "H" dans le trou (fileté) sur le véhicule, avec les vis "D" et les rondelles "B".

**Supporto anteriore:**  
Fissare il supporto anteriore "H" nei fori (filettati) nel veicolo usando le viti "D" e le rondelle "B".

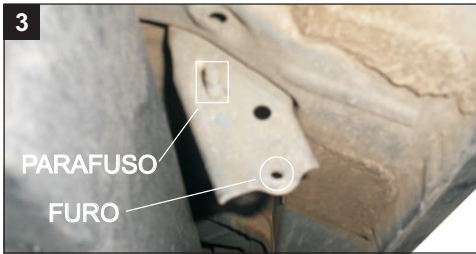

**Mittlere Stütze:** Die Mittlere Stütze "G" sollte auf einem schon existierenden Schild des Fahrzeugs angebracht werden, wie auf der Abbildung. Das Anfügen erfolgt mithilfe der bereits existierende Schrauben und Löcher. Neben dem Loch, befindet sich auch eine Schweissmutter, die benutzt werden sollte.

**Support central:**  
Support central "G" doit être attaché à la plaque du véhicule, comme indiqué sur la photo. La fixation se fait avec le vis et les trous existants. A côté du trou, il y a un écrou soudé à utiliser.

**Supporto centrale:**  
Il supporto centrale "G" deve essere fissato in una piastra del veicolo, come nella foto. Il fissaggio viene fatto con la vite e il foro esistente. Vicino al foro, c'è anche un bullone saldato, il quale deve essere usato.

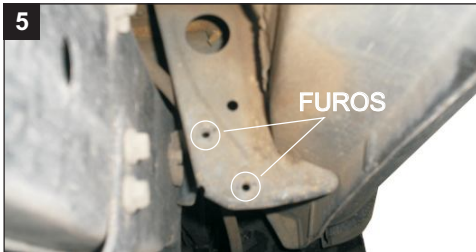

**Hintere Stütze:**  
Die hintere Stütze sollte auf dem Schild des Vehikels angebracht werden, gemäß der Abbildung. Das Anbringen erfolgt durch die zwei Löcher und die zwei schon existierenden Schrauben.

**Support arrière:**  
Support central "I" doit être attaché à la plaque du véhicule, comme indiqué sur la photo. L'attachement se fait avec les deux trous et les deux vis dans la plaque.

**Supporto posteriore:**  
Il supporto posteriore "I" deve essere fissato in una piastra del veicolo, come nella foto. Il fissaggio è fatto attraverso due fori e due viti esistenti sulla piastra.



Aufpassen, dass die Falzen der Stützen "H" Richtung Vorderseite des Vehikels zeigen.

*S'assurer que les plis du support "H" son tournés vers l'avant du véhicule.*

*Fare attenzione che la piega nel supporto "H" sia rivolta verso la parte anteriore del veicolo.*

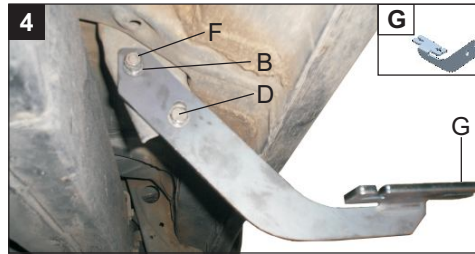

Mittlere Stütze "G" anbringen, Unterlegscheibe "B", Schrauben "D", Gewindemutter "F" benutzen, sowie die Schrauben und Gewindemuttern des Vehikels. Aufpassen, dass die Falze der Stütze "G" in Richtung Vorderseite des Vehikels zeigt.

*Attacher le support central "G" avec les rondelles "B", vis "D", écrou "F" et le vis et écrou du véhicule. Assurez-vous que les plis du support "G" son tournés vers l'avant du véhicule.*

*Fissare il supporto centrale "G" usando la rondelle "B", la vite "D", il bullone "F" e la vite e il bullone del veicolo. Fare attenzione che la piega nel supporto "G" sia rivolta verso la parte anteriore del veicolo.*

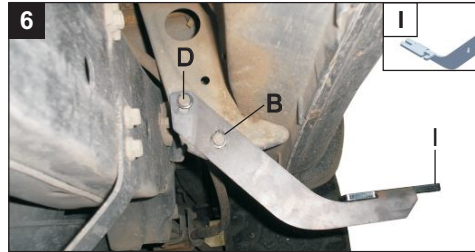

Die mittlere Stütze "I" mithilfe der Schrauben "D", den Unterlegscheiben "B" und den Gewindemuttern, die schon im Vehikel sind, anbringen. Dabei aufpassen, dass die Falze der Stütze in Richtung Zentrum des Fahrzeugs zeigt.

*Attacher le support "I" avec les vis "D", rondelles "B" et les écrous dans le véhicule. Assurez-vous que les plis du support "G" son tournés vers l'arrière du véhicule.*

*Fissare il supporto posteriore "I" usando le viti "D", le rondelle "B" e i bulloni esistenti nel veicolo. Fare attenzione che la piega nel supporto "I" sia rivolta verso la parte posteriore del veicolo.*

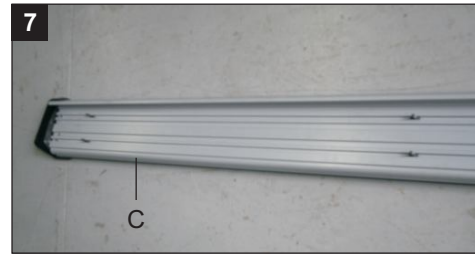

Die Schrauben entlang der Struktur "C" verteilen, diese dabei nah an der Position der Stützen "H", "G" und "I" lassen.

*Distribuer les vis sur la structure "C", laissez-les proches de la position du support "F", "G" et "I".*

*Distribuire le viti lungo la struttura "C", lasciandole vicino alla posizione dei supporti "H", "G" e "I".*

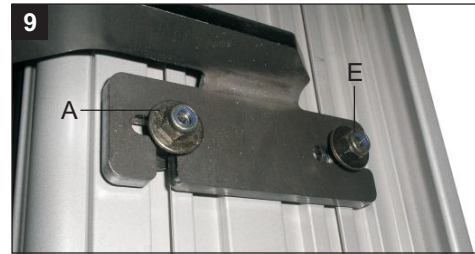

Zur Befestigung Unterlegscheiben "A" und Gewindemuttern "E" benutzen.

*Attacher avec les rondelles "A" et les écrous "E".*

*Fissare usando la rondelle "A" e le viti "E".*

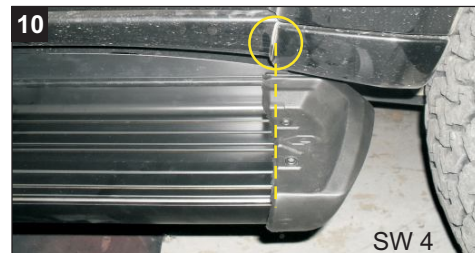

**Keko empfiehlt gemäß seinen Richtlinien:**  
Das obere Ende des Heckkotflügels mit dem Anfang der Plastikspitze abgleichen.

**Alignement Keko suggéré:**  
*Aligner le haut du pare-choc arrière avec le début la pièce en plastique.*

**Allineamento suggerito da Keko:**  
*Allineare la parte superiore del parafrangente posteriore con l'inizio della punta di plastica.*

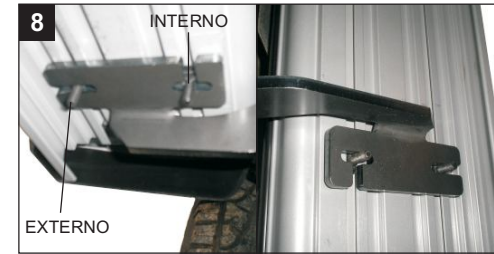

Um die Struktur "C" einfügen zu können, zuerst die externe Schraube einfügen und dann die innenliegende Schraube bis zur Stütze schieben.

*Pour insérer la structure "C", ajuster le vis externe et glisser ensuite le vis interne jusqu'au support.*

*Per inserire la struttura "C", prima fissare la vite esterna e poi scorrere la vite interna fino al supporto.*

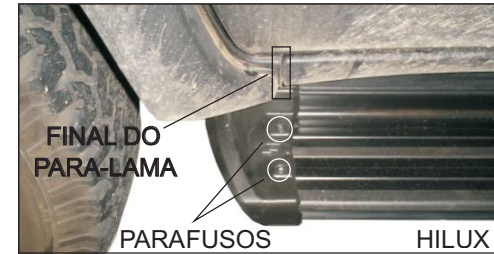

**Keko empfiehlt gemäß seinen Richtlinien:**  
Die Schrauben der Halterung mit dem Ende des vorderen Kotflügels abgleichen, gemäß der Abbildung.

**Alignement Keko suggéré:**  
*Aligner les vis du marchepied avec la fin du pare-choc frontal, comme indiqué sur la photo.*

**Allineamento suggerito da Keko:**  
*Allienare le viti della pedana con la fine del paraurti anteriore, come mostrato nella foto.*



Schritte 5 und 6 für alle drei Stützen wiederholen. Alle Schritte für die rechte Seite des Vehikels wiederholen (Beifahrerseite). Nach dem Anbringen sollte die Halterung mit dem Keko Adhesivkleber versehen sein (siehe Details) einmal auf deren Vorderseite der Halterung K1 und zum anderen K3.

*Répéter les étapes 5 et 6 pour les trois supports. Répéter tous les étapes pour le côté droit du véhicule (passager). Quand c'est installé, le marchepied doit avoir l'adhésif Keko (détail) à l'avant sur le marchepied K1 et marchepied K3.*

*Ripetere le fasi 5 e 6 per i tre supporti. Ripetere tutte le fasi per il lato destro del veicolo (lato passeggero). Quando installato, la pedana appare con l'adesivo di Keki (dettaglio) sulla parte anteriore della pedana K1, e K3.*