



KEC142

Capota Marítima | Triton 2018 c/ GVT

Tonneau Cover | Triton 2018 with RWG

Capota Marítima | Triton 2018 con PVT

ITEM Item Iten	QUANT. Qty. Cant.	DESCRIÇÃO Description Descripción
A	03	Parafuso Sext. M6x1,00x20 M6x1,00x20 Hex. Bolt Tornillo Hex. M6x1,00x20
B	04	Parafuso Sext. Ponta Broca Drill Hex. Bolt Tornillo Hex. Punta de Broca
C	03	Arruela Lisa M6x1,6x18 M6x1,6x18 Flat Washer Arandela Lisa M6x1,6x18
D	01	Conjunto Lona Canvas Set Conjunto Lona
E	02	Travessa Crossbar Travesaño
F	01	Perfil Lateral Direito Right Side Profile Perfil Lateral Derecho
G	01	Perfil Lateral Esquerdo Left Side Profile Perfil Lateral Izquierdo
H	01	Chapa Dianteira Front Plate Chapa Delantera
I	01	Borracha EVA 45x3x1376 EVA Rubber 45x3x1376 Goma EVA 45x3x1376
J	06	Sargento Clamp Sargento
K	02	EVA Vedação Sealing EVA Goma Vedación
L	01	Borracha EVA 34x4x120mm 34x4x120mm EVA Goma EVA 34x4x120mm

PARTES INCLUSAS / Parts Included / Piezas Incluidas

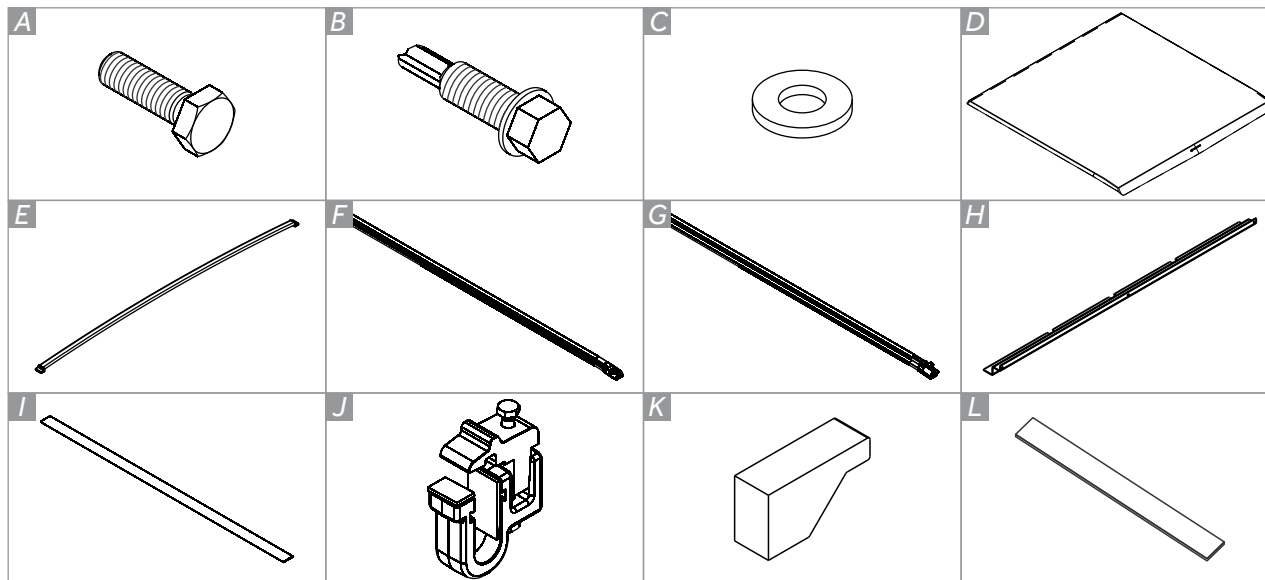

FERRAMENTAS / Tools / Herramientas

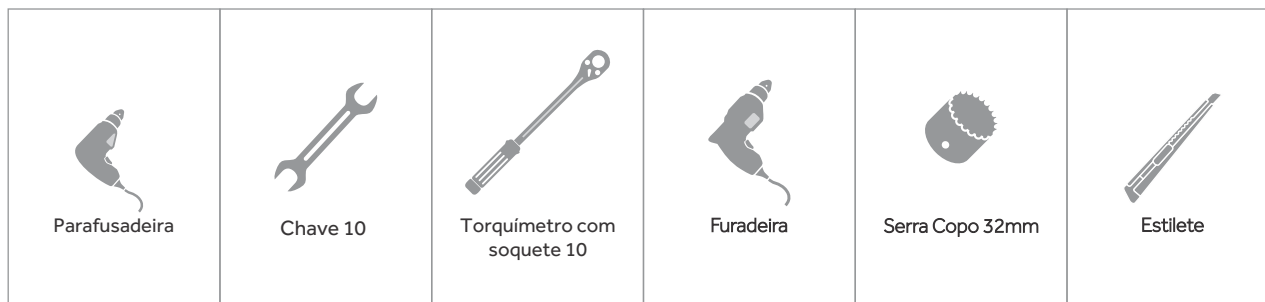

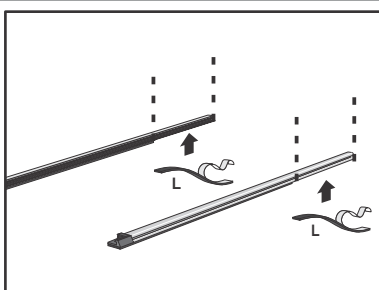

Se o veículo possuir Santantônio, cortar e remover a borracha de EVA do perfil lateral no mesmo comprimento da base do santantônio e colar a borracha "L" no local, aparando conforme necessidade.

If the vehicle has Santantônio, cut and remove the EVA rubber from the side profile at the same length as the base of the santantônio and glue the "L" rubber in place, trimming as needed.

Si el vehículo tiene Santantônio, corte y saque la goma EVA del perfil lateral a la misma longitud que la base del santantônio y pegue la goma "L" en su lugar, recortar según sea necesario.

COM PROTETOR DE CAÇAMBA
With Bed Liner
Con Protector de Caja

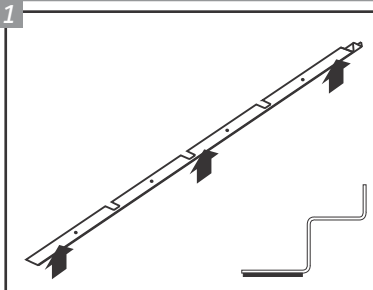

Cole o EVA "I" por toda a base da Chapa Dianteira "H", na parte que entrará em contato com a caçamba.

Glue the "I" EVA across the base of "H" Front Plate, on the part that will be in contact with the bed.

Pegue EVA "I" en la base de la Chapa Delantera "H", en la parte que se pondrá en contacto con la caja.

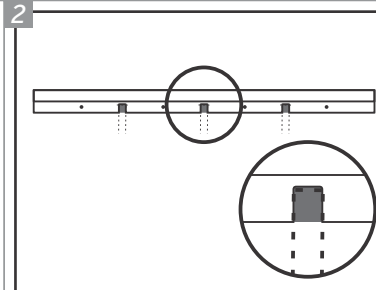

Utilizando um estilete, recorte e remova os pedaços do EVA que ficam sobrando nas aberturas da Chapa "H".

Using a stylus, cut out the remaining EVA pieces in the openings of the "H" Plate.

Con un estilete, corte y saque las piezas restantes de EVA en las aberturas de la Placa "H".

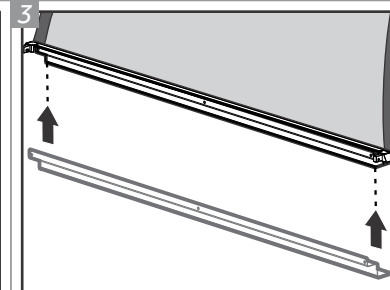

Posicione o Conjunto Lona "D" sobre a parte superior da Chapa Dianteira "H", conforme a imagem acima.

Position "D" Canvas Set over the top of "H" Front Plate as shown above.

Coloque el Conjunto Lona "D" sobre la parte superior de la Chapa Delantera "H" como se muestra arriba.

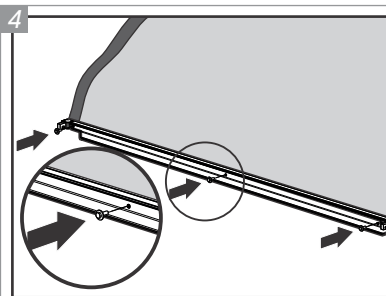

Utilizando a Chapa Dianteira "H" como gabarito, fixe o Conjunto Lona "D" com os Parafusos "A" e Arruelas "C", nos locais indicados, com o auxílio de uma parafusadeira.

Using the "H" Front Plate as template, fasten the "D" Canvas Set with the "A" Bolts and "C" Washers, on the indicated places, with the aid of a screwdriver

Utilice la Chapa Delantera "H" como plantilla, fije el Conjunto Lona "D" con los Tornillos "A" y Arandelas "C" en los lugares indicados, con la ayuda de un atornillador.

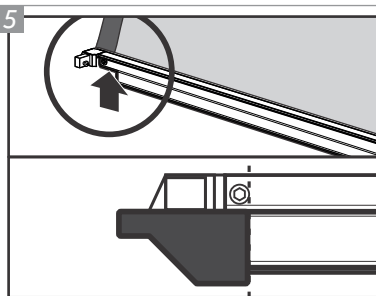

Com essa primeira montagem executada, cole um EVA "K" em cada extremidade, usando como referência a imagem acima para posicionar o mesmo. Repita no outro lado.

With this first assembly performed, glue an "K" EVA to each end, using the above image as a reference to position it. Repeat on the other side.

Con este primer ensamblaje realizado, pegue una EVA "K" en cada extremo, utilizando la imagen de arriba como referencia para colocarla. Repita en el otro lado.

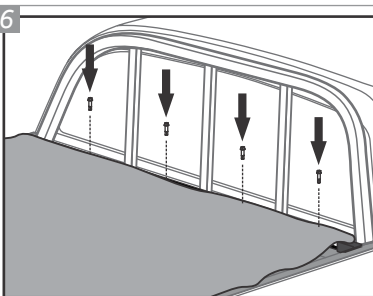

Utilizando os recortes presentes na Chapa, encaixe a montagem na caçamba, sobre a aba frontal. Utilizando os quatro furos presentes, como guias, fixe a capota ao veículo com quatro Parafusos "B".

Using the cutouts on the Plate, fit in the assemble into the bed on the front tab. Using the four holes provided as guides, secure the tonneau to the vehicle with four "B" Bolts.

Usando los recortes en la Chapa, inserte el conjunto en la caja sobre la aleta delantera. Usando los cuatro orificios provistos como guías, asegure la capota al vehículo con cuatro Pernos "B".

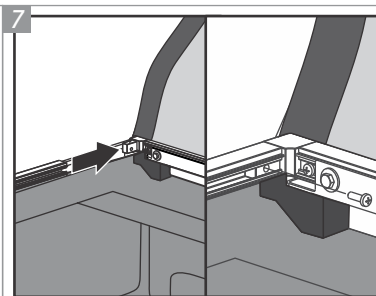

Coloque o Perfil Lateral Esquerdo "G" em sua posição, encaixando sua extremidade frontal na peça plástica presente no Conjunto Lona "D", com o auxílio dos parafusos já presentes na mesma. Repita no outro lado.

Put the "G" Left Side Profile on its place, fitting its frontal extremity on the plastic piece of the "D" Canvas Set, with the help of bolts already present in the same. Repeat it on the other side.

Colocar el Perfil Lateral Izquierdo "G" en su posición, encajando su extremo el la pieza de plástico presente en la Chapa Delantera "D", con la ayuda de tornillos ya presente en ella. Repetir en el otro lado.

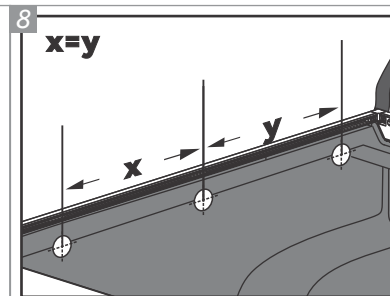

Em alguns casos, pode ser necessária a execução de furos no protetor de caçamba, para que os Sargentos sejam fixados nas abas internas da caçamba. Se recomenda Serra Copo 32mm.

In some cases, it may be necessary to drill holes in the bed liner, so that the Clamps be secured to the inner flaps of the bed. 32mm Hole Saw is recommended.

En algunos casos, puede ser necesaria la ejecución de agujeros en el protector de caja, para que los Sargentos sean fijados en las lengüetas internas del cucharón. Se recomienda Sierra Copo 32mm.

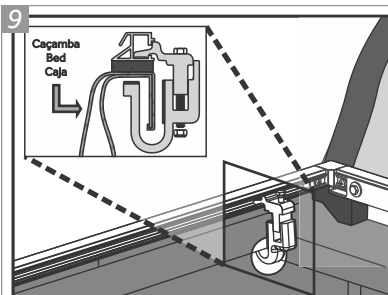

Para a montagem dos Sargentos "J", observe a imagem detalhada. Posicione de modo que os sargentos fiquem bem distribuídos, para uma boa fixação.

For the "J" Clamps mounting, watch the detail image. Position in a way that the clamps get well distributed, for a good fixation.

Para el montaje de los Sargentos "J", ver la imagen de detalle. Posicione de manera que los sargentos sean bien distribuidos, para una buena fijación.

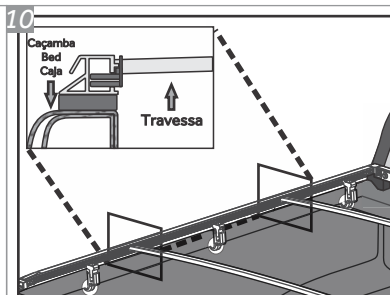

Encaixe as extremidades das Travessas "E", nos perfis laterais, de modo que fiquem bem distribuídos.

Fit both extremities of the "E" Crossbars, on the side profiles, in a way that they get well distributed.

Coloque los dos extremos de los Travesaños "E", en los perfiles laterales, de manera que se sean bien distribuidos.

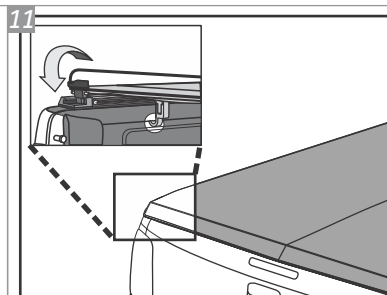

Para o fechamento da parte traseira, encaixe os esticadores superiores nos inferiores. Repita no outro lado.

For the back side closing, fit the upper in the lower stretchers. Repeat it on the other side.

Para el cierre de la parte posterior, coloque los tensores superiores en los inferiores. Repetir en el otro lado.

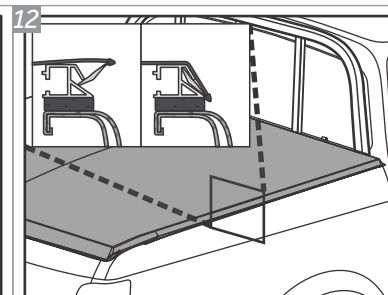

Esticar a lona até que ela esteja na posição correta, encaixando os perfis flexíveis nos perfis laterais.

Stretch the canvas until it is in the correct position, fitting the flexible profiles on the side profiles.

Estirar la lona hasta que esté en la posición correcta, encajando los perfiles flexibles en los perfiles laterales.

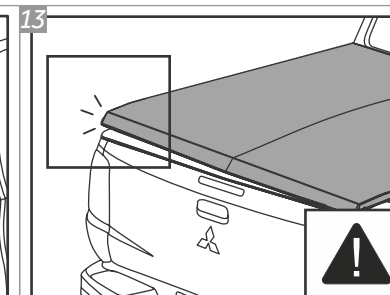

Observe que se apenas um lado da capota estiver travado, o acessório poderá sofrer danos.

Notice that if only one side of the canvas is locked, the accessory may suffer damages.

Tenga en cuenta que si sólo un lado de la lona está trabado, el accesorio puede ser dañado.

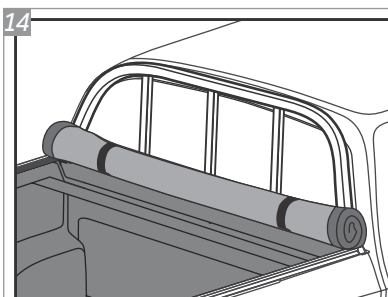

Enrolar a lona e amarrar com os elásticos.

Roll the canvas and tie it with the elastics.

Enrollar la lona y asegure con elástico.

SEM PROTETOR DE CAÇAMBA

Without Bed Liner

Sin Protector de Caja

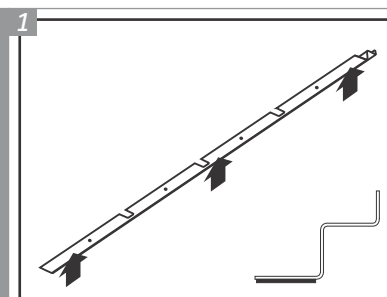

Cole o EVA "I" por toda a base da Chapa Dianteira "H", na parte que entrará em contato com a caçamba.

Glue the "I" EVA across the base of "H" Front Plate, on the part that will be in contact with the bed.

Pegue EVA "I" en la base de la Chapa Delantera "H", en la parte que se pondrá en contacto con la caja.

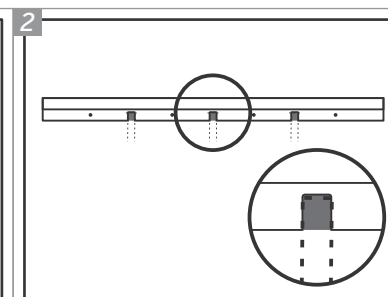

Utilizando um estilete, recorte e remova os pedaços do EVA que ficam sobrando nas aberturas da Chapa "H".

Using a stylus, cut out the remaining EVA pieces in the openings of the "H" Plate.

Con un estilete, corte y saque las piezas restantes de EVA en las aberturas de la Placa "H".

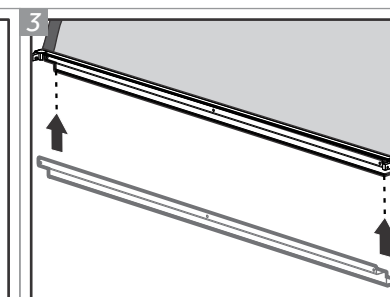

Posicione o Conjunto Lona "D" sobre a parte superior da Chapa Dianteira "H", conforme a imagem acima.

Position "D" Canvas Set over the top of "H" Front Plate as shown above.

Coloque el Conjunto Lona "D" sobre la parte superior de la Chapa Delantera "H" como se muestra arriba.

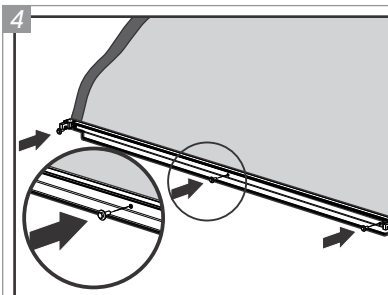

Utilizando a Chapa Dianteira "H" como gabarito, fixe o Conjunto Lona "D" com os Parafusos "A" e Arruelas "C", nos locais indicados, com o auxílio de uma parafusadeira.

Using the "H" Front Plate as template, fasten the "D" Canvas Set with the "A" Bolts and "C" Washers, on the indicated places, with the aid of a screwdriver

Utilice la Chapa Delantera "H" como plantilla, fije el Conjunto Lona "D" con los Tornillos "A" y Arandelas "C" en los lugares indicados, con la ayuda de un atornillador.

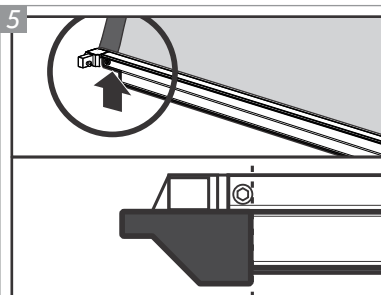

Com essa primeira montagem executada, cole um EVA "K" em cada extremidade, usando como referência a imagem acima para posicionar o mesmo. Repita no outro lado.

With this first assembly performed, glue an "K" EVA to each end, using the above image as a reference to position it. Repeat on the other side.

Con este primer ensamblaje realizado, pegue una EVA "K" en cada extremo, utilizando la imagen de arriba como referencia para colocarla. Repita en el otro lado.

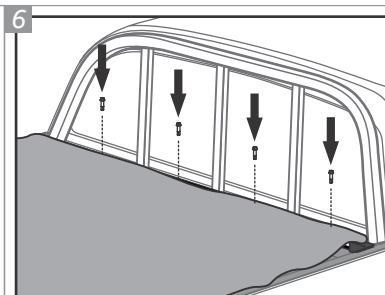

Utilizando os recortes presentes na Chapa, encaixe a montagem na caçamba, sobre a aba frontal. Utilizando os quatro furos presentes, como guias, fixe a capota ao veículo com quatro Parafusos "B".

Using the cutouts on the Plate, fit in the assemble into the bed on the front tab. Using the four holes provided as guides, secure the tonneau to the vehicle with four "B" Bolts.

Usando los recortes en la Chapa, inserte el conjunto en la caja sobre la aleta delantera. Usando los cuatro orificios provistos como guías, asegure la capota al vehículo con cuatro Pernos "B".

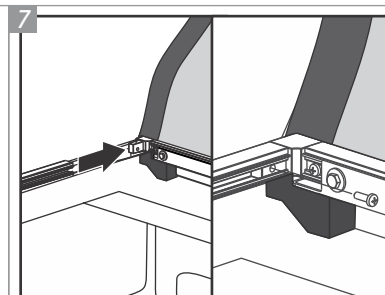

Coloque o Perfil Lateral Esquerdo "G" em sua posição, encaixando sua extremidade frontal na peça plástica presente no Conjunto Lona "D", com o auxílio dos parafusos já presentes na mesma. Repita no outro lado.

Put the "G" Left Side Profile on its place, fitting its frontal extremity on the plastic piece of the "D" Canvas Set, with the help of bolts already present in the same. Repeat it on the other side.

Colocar el Perfil Lateral Izquierdo "G" en su posición, encajando su extremo el la pieza de plástico presente en la Chapa Delantera "D", con la ayuda de tornillos ya presente en ella. Repetir en el otro lado.

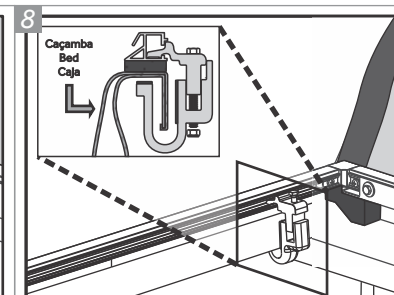

Para a montagem dos Sargentos "J", observe a imagem detalhada. Posicione de modo que os sargentos fiquem bem distribuídos, para uma boa fixação.

For the "J" Clamps mounting, watch the detail image. Position in a way that the clamps get well distributed, for a good fixation.

Para el montaje de los Sargentos "J", ver la imagen de detalle. Posicione de manera que los sargentos sean bien distribuidos, para una buena fijación.

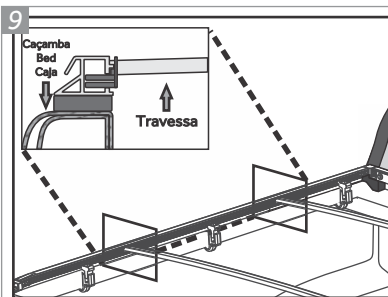

Encaixe as extremidades das Travessas "E", nos perfis laterais, de modo que fiquem bem distribuídos.

Fit both extremities of the "E" Crossbars, on the side profiles, in a way that they get well distributed.

Coloque los dos extremos de los Travesaños "E", en los perfiles laterales, de manera que se sean bien distribuidos.

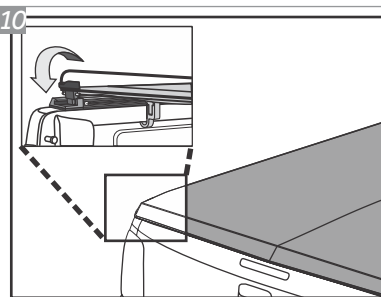

Para o fechamento da parte traseira, encaixe os esticadores superiores nos inferiores. Repita no outro lado.

For the back side closing, fit the upper in the lower stretchers. Repeat it on the other side.

Para el cierre de la parte posterior, coloque los tensores superiores en los inferiores. Repetir en el otro lado.

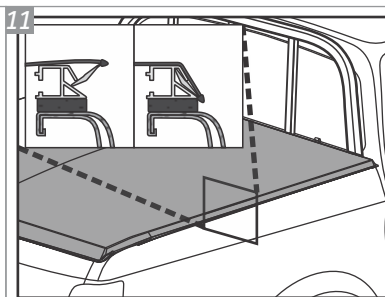

Esticar a lona até que ela esteja na posição correta, encaixando os perfis flexíveis nos perfis laterais.

Stretch the canvas until it is in the correct position, fitting the flexible profiles on the side profiles.

Estirar la lona hasta que esté en la posición correcta, encajando los perfiles flexibles en los perfiles laterales.

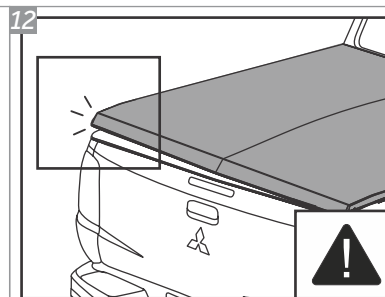

Observe que se apenas um lado da capota estiver travado, o acessório poderá sofrer danos.

Notice that if only one side of the canvas is locked, the accessory may suffer damages.

Tenga en cuenta que si sólo un lado de la lona está trabado, el accesorio puede ser dañado.

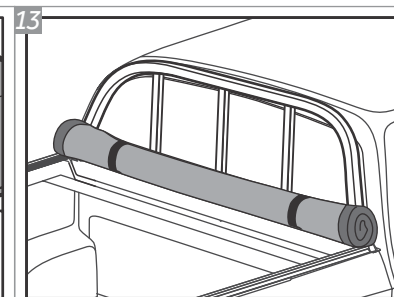

Enrolar a lona e amarrar com os elásticos.

Roll the canvas and tie it with the elastics.

Enrollar la lona y asegure con elástico.

GARANTIA / Warranty / Garantía

Keko Acessórios S.A. concede ao comprador original dos produtos Keko garantia de um ano a partir da data da compra original por defeito de fabricação em matéria-prima, mão-de-obra ou acabamento, em serviço ou uso normal, sendo devidamente comprovados. Excluem a garantia danos ocasionados por colisões, uso indevido do produto como sobrecarga, limpeza incorreta, instalação inadequada, alteração da concepção original do produto ou n° de série (disponível no produto e na embalagem) de fabricação removido.

Conservação, limpeza e durabilidade: para limpeza utilizar somente água, sabão neutro, esponja ou flanela. Para conservação de produtos com acabamento cromo utilizar periodicamente cera automotiva. Nunca utilizar produtos químicos ou abrasivos, dado que seus componentes riscam o acabamento e expõe à corrosão os produtos com acabamento em cromo e danificam os produtos em plástico.

Solicitação da garantia: solicitar à loja em que foi efetuada a compra a avaliação do problema. Em caso de reclamação procedente, a peça será substituída sem ônus ao proprietário. O conserto ou substituição das partes do equipamento não ocasionará prolongamento do prazo de garantia estabelecido para o mesmo.

Termo de responsabilidade dos produtos Keko: a Keko não assume qualquer responsabilidade em virtude de ocorrências de qualquer natureza, decorrentes da má utilização/instalação dos seus produtos. Após a utilização do produto/embalagem recomendamos a correta destinação para cada tipo de material conforme lei vigente.

Os produtos Keko são comercializados como acessórios meramente decorativos e não devem ser considerados como medida de proteção para o veículo ou passageiros em casos de colisão ou capotagem.

Keko Acessórios S.A. warrants to the original purchaser of Keko's products, for the period of one year, from the date of the purchase, that the product is free from defects in raw material, workmanship or finishing and it is Keko's obligation, under this warranty, to repair or replace, at Keko's election, any part or parts of the product which prove to be defective. This warranty shall not apply to any product which has suffered damage from collision, mishandling, misuse, incorrect cleaning, and incorrect installation or to any product that has been altered from its original conception or had its serial number (available in the product and packaging) removed.

Maintenance, cleaning and durability: for cleaning use only water, neutral soap and sponge or flannel. Periodically use automotive wax to conserve the chrome-plated parts. Never use chemicals or abrasive products not to scratch and expose the product to corrosion.

Warranty Claim: request the shop where the accessory was purchased to evaluate the defect. If proved to be Keko's liability, the part will be repaired or replaced without charge. The repair or replacement of the parts will not result in extension of the warranty term provided.

Keko's Liability Term: Keko does not assume any responsibility for the mishandling or wrong installation of its products. After using the product/packaging we recommend the appropriate destination for each type of material according applicable law.

Keko's products are merely decorative and do not guarantee the safety of the occupant or vehicle in case of a rollover or other vehicle accident.

Keko Accesorios S.A. le concede al comprador original de los productos Keko garantía de un año a partir de la fecha de compra original por defecto de fabricación en la materia prima, mano de obra o terminación, en servicio o durante el uso normal, siempre que debidamente comprobados. Se excluyen de la garantía los daños ocasionados por colisión, uso indebido del producto como exceso de carga, limpieza incorrecta, instalación inadecuada, alteración de la concepción original del producto o cuando se haya retirado el número de serie (disponible en el producto y en el empaque) de fabricación.

Conservación, limpieza y durabilidad: para limpieza, utilizar solamente agua, jabón neutro, esponja o franela. Para la conservación de productos con terminación cromo, utilizar periódicamente cera para automóviles. Nunca utilizar productos químicos o abrasivos, dado que sus componentes arañan la terminación y exponen los productos con terminación de cromo a la corrosión, perjudicando los productos de plástico.

Solicitud de lagarantía: solicitar la evaluación del problema en el establecimiento donde se efectuó la compra. En caso de reclamación procedente, se cambiará la pieza sin cargo para el propietario. La reparación o cambio de las partes del equipo no representa prolongación de su plazo de garantía original.

Término de responsabilidad de los productos Keko: Keko no asume ninguna responsabilidad en virtud de cualquier tipo de avería que resulte de mala utilización/instalación de sus productos. Después de la utilización del producto/empaque recomendamos el destino apropiado para cada tipo de material, según la legislación aplicable.

Los productos Keko se comercializan como accesorios meramente decorativos y no se deben considerar como medida de protección del vehículo o de sus pasajeros en caso de colisión o volcamiento.